

Silver and Flex Plus Airless Spray Guns

Pistolets airless Plus Silver et Flex

Pistolas de pulverización sin aire Silver y Flex Plus

Pistolas de pintura a alta pressão Silver e Flex Plus

Pistole a spruzzo airless Silver e Flex Plus

311254J
ENG FRE SPA POR ITA

*-For the application of architectural paints and coatings- / - Pour l'application de peintures et revêtements architecturaux - / -
Para la aplicación de pinturas y revestimientos con fines arquitectónicos - / - Para aplicação de pinturas e demãos
arquitectónicas - / - Per l'applicazione di vernici e di rivestimenti architettonici -*

Models: pg. 3 / Modèles: p. 5 / Modelos: pg. 7 / Modelos: pág. 9 / Modelli: pag. 11



Important Safety Instructions

Read all warnings and instructions in this manual. Save these instructions.

Instructions de sécurité importantes

Lire toutes les mises en garde et instructions de ce manuel. Sauvegarder ces instructions.

Instrucciones importantes de seguridad

Lea todas las advertencias e instrucciones de este manual. Guarde las instrucciones.

Instruções de segurança importantes

Leia todas as advertências e instruções deste manual. Guarde estas instruções.

Importanti istruzioni sulla sicurezza

Leggere tutte le avvertenze e le istruzioni contenute in questo manuale. Conservarle.

Warning / Mise en garde / Advertencia / Advertência / Pericolo2

Component Identification /

Identification des composants /

Identificación de los componentes /

Identificação dos componentes /

Identificazione dei componenti12

Grounding /

Mise à la terre /

Conexión a tierra /

Ligação à terra /

Messa a terra13

Pressure Relief Procedure /

Procédure de décompression /

Procedimiento de descompresión /

Procedimento de descompressão /

Procedura di decompressione15

Setup / Réglage / Ajuste / Preparação / Configurazione17

Spray Instructions /

Instructions de pulvérisation /

Instrucciones de pulverización /

Instruções de pintura /

Istruzioni di spruzzatura20

Clear Clog /

Déboucher /

Elimine la obstrucción /

Desobstrução /

Pulizia delle ostruzioni23

Repair / Réparation / Reparación / Reparação / Riparazione25

Parts / Pièces / Piezas / Peças / Parti30

Technical Data /

Caractéristiques techniques /

Características técnicas /

Ficha técnica /

Dati tecnici32

Graco Standard Warranty /

Garantie Graco standard /

Garantía estándar de Graco /

Garantia Standard da Graco /

Garanzia standard Graco34

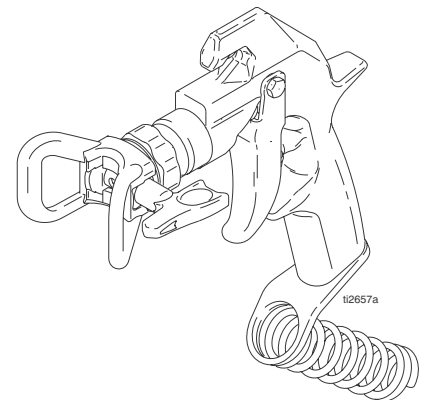
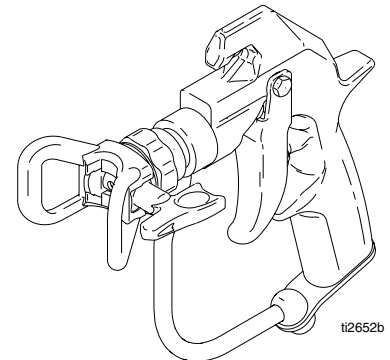





PROVEN QUALITY. LEADING TECHNOLOGY.



HO03

Warning

The following are general warnings related to the setup, use, grounding, maintenance and repair of this equipment. Additional, more specific, warnings may be found throughout the text of this manual, where applicable. Symbols appearing in the body of the manual refer to these general warnings. When these symbols appear throughout the manual, refer back to these pages for a description of the specific hazard.

 WARNING	
	<p>FIRE AND EXPLOSION HAZARD</p> <p>Flammable fumes, such as solvent and paint fumes, in work area can ignite or explode. To help prevent fire and explosion:</p> <ul style="list-style-type: none"> • Use equipment only in well ventilated area. • Eliminate all ignition sources; such as pilot lights, cigarettes, portable electric lamps, and plastic drop cloths (potential static arc). • Keep work area free of debris, including solvent, rags and gasoline. • Do not plug or unplug power cords, or turn power or light switches on or off when flammable fumes are present. • Ground equipment and conductive objects in work area. See Grounding instructions. • Use only grounded hoses. • Hold gun firmly to side of grounded pail when triggering into pail. • If there is static sparking or you feel a shock, stop operation immediately. Do not use equipment until you identify and correct the problem. • Keep a fire extinguisher in the work area.
	<p>SKIN INJECTION HAZARD</p> <p>High-pressure fluid from gun, hose leaks, or ruptured components will pierce skin. This may look like just a cut, but it is a serious injury that can result in amputation. Get immediate surgical treatment.</p> <ul style="list-style-type: none"> • Do not point gun at anyone or at any part of the body. • Do not put your hand over the spray tip. • Do not stop or deflect leaks with your hand, body, glove, or rag. • Do not spray without tip guard and trigger guard installed. • Engage trigger lock when not spraying. • Follow Pressure Relief Procedure in this manual, when you stop spraying and before cleaning, checking, or servicing equipment.
	<p>EQUIPMENT MISUSE HAZARD</p> <p>Misuse can cause death or serious injury.</p> <ul style="list-style-type: none"> • Do not exceed the maximum working pressure or temperature rating of the lowest rated system component. See Technical Data in all equipment manuals. • Use fluids and solvents that are compatible with equipment wetted parts. See Technical Data in all equipment manuals. Read fluid and solvent manufacturer's warnings. For complete information about your material, request MSDS from distributor or retailer. • Check equipment daily. Repair or replace worn or damaged parts immediately with genuine Graco replacement parts only. • Do not alter or modify equipment. • Use equipment only for its intended purpose. Call your Graco distributor for information. • Route hoses and cables away from traffic areas, sharp edges, moving parts, and hot surfaces. • Do not kink or over bend hoses or use hoses to pull equipment. • Keep children and animals away from work area. • Do not operate the unit when fatigued or under the influence of drugs or alcohol. • Comply with all applicable safety regulations.

WARNING
**PRESSURIZED ALUMINUM PARTS HAZARD**

Do not use 1,1,1-trichloroethane, methylene chloride, other halogenated hydrocarbon solvents or fluids containing such solvents in pressurized aluminum equipment. Such use can cause serious chemical reaction and equipment rupture, and result in death, serious injury, and property damage.

**PERSONAL PROTECTIVE EQUIPMENT**

You must wear appropriate protective equipment when operating, servicing, or when in the operating area of the equipment to help protect you from serious injury, including eye injury, inhalation of toxic fumes, burns, and hearing loss. This equipment includes but is not limited to:





- Protective eyewear
- Clothing and respirator as recommended by the fluid and solvent manufacturer
- Gloves
- Hearing protection

Models



Type, Model No., Series	MWP	Trigger	Tip Guard	Tip
Silver 234237, A	5000 psi (345 bar, 34.5 MPa)	4-finger trigger	HandTite Tip Guard	517 RAC V SwitchTip
Silver, 235460, C	5000 psi (345 bar, 34.5 MPa)	2-finger trigger	Standard (nonreversing) Dripless Tip Guard	No Spray Tip. Order Separately
Silver, 235461, B	5000 psi (345 bar, 34.5 MPa)	4-finger trigger	Standard (nonreversing) Dripless Tip Guard	No Spray Tip. Order Separately
Silver, 235462, C	5000 psi (345 bar, 34.5 MPa)	2-finger trigger	Standard (nonreversing) Dripless Tip Guard	No Spray Tip. Order Separately For Fine Finish
Silver, 235464, C	5000 psi (345 bar, 34.5 MPa)	2-finger trigger	Heavy Duty RAC Tip Guard	XHD617 SwitchTip
Silver, 238591, A	5000 psi (345 bar, 34.5 MPa)	4-finger trigger	Heavy Duty RAC Tip Guard	XHD619 SwitchTip
Silver, 243283, A	5000 psi (345 bar, 34.5 MPa)	2-finger trigger	HandTite Tip Guard	517 RAC V SwitchTip
Silver, 246240, A	5000 psi (345 bar, 34.5 MPa)	2-finger trigger	HandTite Tip Guard	517 RAC X SwitchTip
Silver, 249941, A	5000 psi (345 bar, 34.5 MPa)	2-finger trigger	HandTite Tip Guard	210 RAC X Fine Finish Tip
Flex Basic, 235457, C	5000 psi (345 bar, 34.5 MPa)	2-finger trigger	No Tip Guard. Order Separately.	No Spray Tip. Order Separately.
Flex, 235458, C	5000 psi (345 bar, 34.5 MPa)	2-finger trigger	Standard (nonreversing) Dripless Tip Guard	No Spray Tip. Order Separately
Flex, 246468, A	5000 psi (345 bar, 34.5 MPa)	2-finger trigger	HandTite Tip Guard	517 RAC X SwitchTip
Silver, 257093, A	5000 psi (345 bar, 34.5 MPa)	2-finger trigger	Heavy Duty RAC Tip Guard	XHD665 SwitchTip

Mise en garde

Les mises en garde suivantes sont des mises en garde de sécurité relatives à la configuration, utilisation, mise à la terre, maintenance et réparation de ce matériel. D'autres mises en garde plus spécifiques figurent dans le texte de ce manuel aux endroits concernés. Les symboles figurant dans ce manuel font référence à ces mises en garde générales. Quand vous voyez l'un de ces symboles dans le manuel, reportez-vous à ces pages où ce risque spécifique est décrit.

 MISE EN GARDE	
	<p>RISQUES D'INCENDIE ET D'EXPLOSION</p> <p>Les vapeurs inflammables de solvant et de peinture sur le lieu de travail peuvent prendre feu ou exploser. Pour prévenir un incendie ou une explosion :</p> <ul style="list-style-type: none"> • N'utiliser l'équipement que dans des locaux bien ventilés. • Supprimer toutes les sources de feu, telles que les veilleuses, cigarettes, lampes de poche et bâches plastique (risque d'électricité statique). • Veiller à débarrasser la zone de travail de tout résidu, comme les solvants, les chiffons et l'essence. • Ne pas brancher ni débrancher de cordons d'alimentation électrique ni actionner de commutateur marche-arrêt ou de lumière en présence de vapeurs inflammables. • Raccorder à la terre le matériel et les objets conducteurs du site. Voir les instructions de Mise à la terre. • N'utiliser que des flexibles mis à la terre. • Tenir le pistolet fermement contre la paroi d'un seau mis à la terre lorsqu'on pulvérise dans le seau. • Si l'on remarque la moindre étincelle d'électricité statique ou si l'on ressent une décharge électrique, arrêter le travail immédiatement. Ne pas utiliser le matériel tant que le problème n'a pas été identifié et résolu. • La présence d'un extincteur est obligatoire dans la zone de travail.
	<p>DANGERS D'INJECTIONS</p> <p>Le produit s'échappant à haute pression du pistolet, d'une fuite sur le flexible ou d'un composant défectueux risque de transpercer la peau. La blessure peut avoir l'aspect d'une simple coupure, mais il s'agit en fait d'une blessure sérieuse pouvant entraîner une amputation. Consulter immédiatement un médecin en vue d'une intervention chirurgicale.</p> <ul style="list-style-type: none"> • Ne pas diriger le pistolet sur quelqu'un ou une partie quelconque du corps. • Ne pas mettre la main devant la buse de projection. • Ne jamais colmater ou dévier les fuites avec la main, le corps, un gant ou un chiffon. • Ne pas pulvériser sans garde-buse ni sous-garde. • Verrouiller la gâchette à chaque arrêt de la pulvérisation. • Suivre la Procédure de décompression de ce manuel à chaque interruption de la pulvérisation et avant le nettoyage, la vérification ou l'entretien du matériel.
	<p>DANGER EN CAS DE MAUVAISE UTILISATION DE L'ÉQUIPEMENT</p> <p>Toute mauvaise utilisation du matériel peut provoquer des blessures graves, voire mortelles.</p> <ul style="list-style-type: none"> • Ne pas dépasser la pression ou température de service maximum spécifiée de l'élément le plus faible du système. Voir les Caractéristiques techniques de tous les manuels de l'appareil. • Utiliser des produits et solvants compatibles avec les pièces en contact avec le produit. Voir les Caractéristiques techniques de tous les manuels d'équipement. Lire les mises en garde du fabricant de produit et de solvant. Pour plus d'informations sur votre produit, demandez la fiche de sécurité produits à votre distributeur ou revendeur de produit. • Vérifier le matériel quotidiennement. Réparer ou remplacer immédiatement toutes les pièces usées ou endommagées uniquement par des pièces d'origine Graco. • Ne pas modifier cet équipement. • N'utiliser ce matériel que pour l'usage auquel il est destiné. Pour plus de renseignements appelez votre distributeur Graco. • Écarter les flexibles et câbles électriques des zones de circulation, des bords coupants, des pièces en mouvement et des surfaces chaudes. • Ne pas plier ni trop cintrer les flexibles ni les utiliser pour tirer l'appareil. • Tenir les enfants et animaux à l'écart du site de travail. • Ne pas utiliser l'appareil si l'on est fatigué ou sous l'influence de drogue ou d'alcool. • Se conformer à toutes les règles de sécurité applicables.

 **MISE EN GARDE**





	<p>RISQUES DUS AUX PIÈCES EN ALUMINIUM SOUS PRESSION N'utiliser ni 1,1,1-trichloréthane, ni chlorure de méthylène, ni solvants à base d'hydrocarbures halogénés, ni produits contenant de tels solvants dans un appareil sous pression en aluminium. L'utilisation de ces produits risque de déclencher une violente réaction chimique avec casse du matériel et provoquer ainsi de graves dommages corporels et matériels pouvant entraîner la mort.</p>
	<p>ÉQUIPEMENT DE PROTECTION DU PERSONNEL Il est impératif que le personnel porte un équipement de protection approprié quand il travaille ou se trouve dans la zone de fonctionnement de l'installation pour éviter des blessures graves telles que des lésions oculaires, inhalation de fumées toxiques, brûlures et perte de l'ouïe notamment. Cet équipement comprend ce qui suit, la liste n'étant pas exhaustive:</p> <ul style="list-style-type: none"> • Lunettes de sécurité • Le port de vêtements de sécurité et d'un respirateur est conseillé par le fabricant de produit et de solvant • Gants • Casque anti-bruit



Modèles

Type, modèle n°, série	MWP	Gâchette	Protecteur de buse	Buse
Silver 234237, A	5000 psi (345 bar, 34,5 MPa)	Gâchette 4 doigts	Garde-buse HandTite	Buse 517 RAC V SwitchTip
Silver, 235460, C	5000 psi (345 bar, 34,5 MPa)	Gâchette 2 doigts	Garde-buse standard Dripless (non réversible)	Pas de buse. À acheter séparément
Silver, 235461, B	5000 psi (345 bar, 34,5 MPa)	Gâchette 4 doigts	Garde-buse standard Dripless (non réversible)	Pas de buse. À acheter séparément
Silver, 235462, C	5000 psi (345 bar, 34,5 MPa)	Gâchette 2 doigts	Garde-buse standard Dripless (non réversible)	Pas de buse. À acheter séparément, pour haute finition
Silver, 235464, C	5000 psi (345 bar, 34,5 MPa)	Gâchette 2 doigts	Garbe-buse RAC série lourde	XHD617 SwitchTip
Silver, 238591, A	5000 psi (345 bar, 34,5 MPa)	Gâchette 4 doigts	Garbe-buse RAC série lourde	XHD619 SwitchTip
Silver, 243283, A	5000 psi (345 bar, 34,5 MPa)	Gâchette 2 doigts	Garde-buse HandTite	Buse 517 RAC V SwitchTip
Silver, 246240, A	5000 psi (345 bar, 34,5 MPa)	Gâchette 2 doigts	Garde-buse HandTite	Buse 517 RAC X SwitchTip
Silver, 249941, A	5000 psi (345 bar, 34,5 MPa)	Gâchette 2 doigts	Garde-buse HandTite	Buse 210 RAC X Fine Finish Tip
Flex Basic, 235457, C	5000 psi (345 bar, 34,5 MPa)	Gâchette 2 doigts	Pas de buse. À acheter séparément	Pas de tip. À acheter séparément
Flex, 235458, C	5000 psi (345 bar, 34,5 MPa)	Gâchette 2 doigts	Garde-buse standard Dripless (non réversible)	Pas de buse. À acheter séparément
Flex, 246468, A	5000 psi (345 bar, 34,5 MPa)	Gâchette 2 doigts	Garde-buse HandTite	Buse 517 RAC X SwitchTip
Silver, 257093, A	5000 psi (345 bar, 34,5 MPa)	Gâchette 2 doigts	Garde-buse Heavy Duty RAC	XHD665 SwitchTip

Advertencia

A continuación se ofrecen advertencias en general relacionadas con la seguridad de la puesta en marcha, utilización, conexión a tierra, mantenimiento y reparación de este equipo. Además, puede encontrar advertencias adicionales a lo largo de este manual siempre que sea pertinente. Los símbolos que aparecen en el texto del manual se refieren a estas advertencias generales. Cuando vea estos símbolos en el manual, consulte estas páginas para obtener una descripción del riesgo específico.

 ADVERTENCIA	
	<p>PELIGRO DE INCENDIOS Y EXPLOSIONES</p> <p>Los vapores inflamables, como los vapores de disolvente o de pintura, en la zona de trabajo pueden incendiarse o explotar. Para evitar un incendio o explosión:</p> <ul style="list-style-type: none"> • Utilice el equipo únicamente en áreas bien ventiladas. • Elimine toda fuente de ignición, tales como las luces piloto, los cigarrillos, lámparas eléctricas portátiles y las cubiertas de plástico (arcos estáticos potenciales). • Mantenga limpia la zona de trabajo, sin disolventes, trapos o gasolina. • No enchufe ni desenchufe cables de alimentación ni apague ni encienda las luces en el área de pulverización. • Conecte a tierra el equipo y los objetos conductores de la zona de trabajo. Vea las instrucciones de Conexión a tierra. • Utilice únicamente mangueras conectadas a tierra. • Sujete firmemente la pistola contra el lateral de una lata conectada a tierra mientras dispara la pistola hacia el interior de la misma. • Si se aprecia la formación de electricidad estática durante el uso de este equipo, deje de trabajar inmediatamente. No utilice el sistema hasta haber identificado y corregido el problema. • Guarde un extintor de incendios en la zona de trabajo.
	<p>PELIGRO DE INYECCIÓN A TRAVÉS DE LA PIEL</p> <p>El fluido a alta presión procedente de la pistola, fugas de la manguera o componentes rotos penetrarán en la piel. La inyección del líquido puede tener la apariencia de un simple corte, pero se trata de una herida grave que puede conducir a la amputación. Consiga inmediatamente tratamiento quirúrgico.</p> <ul style="list-style-type: none"> • No apunte nunca la pistola hacia alguien o alguna parte del cuerpo. • No coloque la mano sobre la boquilla de pulverización. • No intente bloquear ni desviar posibles fugas con la mano, el cuerpo, los guantes o con un trapo. • No pulverice sin el portaboquillas y el seguro del gatillo. • Enganche el seguro del gatillo cuando no esté pulverizando. • Siga el Procedimiento de descompresión de este manual, cuando deje de pulverizar y antes de limpiar, revisar o reparar el equipo.
	<p>PELIGROS DEBIDOS A LA UTILIZACIÓN INCORRECTA DEL EQUIPO</p> <p>El uso incorrecto puede causar la muerte o heridas graves.</p> <ul style="list-style-type: none"> • No exceda la presión máxima de trabajo o la temperatura del componente con menor valor nominal del sistema. Consulte la sección Características técnicas de todos los manuales del equipo. • Utilice fluidos y disolventes que sean compatibles con las piezas húmedas del equipo. Consulte las Características técnicas de todos los manuales del equipo. Lea las advertencias de los fabricantes de los fluidos y los disolventes. Para obtener información completa sobre su material, pida la MSDS a su distribuidor o detallista. • Revise el equipo a diario. Repare o cambie inmediatamente las piezas desgastadas o dañadas únicamente con piezas de repuesto originales de Graco. • No altere ni modifique el equipo. • Utilice el equipo únicamente para el fin para el que ha sido destinado. Si desea información, póngase en contacto con su distribuidor Graco. • Desvíe las mangueras de zonas de tráfico intenso, de curvas pronunciadas, de piezas móviles y superficies calientes. • No retuerza ni doble las mangueras, ni las utilice para arrastrar el equipo. • Mantenga a los niños y a los animales lejos de la zona de trabajo. • No utilice el equipo si está cansado o bajo los efectos de medicamentos o del alcohol. • Respete todas las normas relativas a la seguridad.





 ADVERTENCIA	
	<p>PELIGRO DE PIEZAS DE ALUMINIO A PRESIÓN</p> <p>No utilice 1,1,1 tricloroetano, cloruro de metileno y otros disolventes de hidrocarburos halogenados o productos que contengan dichos disolventes con equipos de aluminio presurizados. Esas sustancias podrían provocar peligrosas reacciones químicas y ruptura del equipo, y causar la muerte, lesiones graves y daños materiales.</p>
	<p>EQUIPO DE PROTECCIÓN PERSONAL</p> <p>Debe utilizar equipo de protección adecuado cuando trabaje, revise o esté en la zona de funcionamiento del equipo, con el fin de protegerse contra la posibilidad de lesionarse gravemente, incluyendo lesiones oculares, la inhalación de vapores tóxicos, quemaduras o la pérdida auditiva. Este equipo incluye, pero no está limitado a:</p> <ul style="list-style-type: none"> • Gafas de protección • Ropas protectoras y un respirador, tal como recomiendan los fabricantes del fluido y del disolvente • Guantes • Protección auditiva

Modelos

Tipo, modelo n°, serie	MWP	Gatillo	Portaboquillas	Boquilla
Silver 234237, A	5000 psi (345 bar, 34,5 MPa)	Gatillo para 4 dedos	Portaboquillas HandTite	Boquilla de giro 517 RAC V
Silver, 235460, C	5000 psi (345 bar, 34,5 MPa)	Gatillo para 2 dedos	Portaboquillas estándar (no reversible) Dripless	Sin boquilla de pulverización. Pedir por separado
Silver, 235461, B	5000 psi (345 bar, 34,5 MPa)	Gatillo para 4 dedos	Portaboquillas estándar (no reversible) Dripless	Sin boquilla de pulverización. Pedir por separado
Silver, 235462, C	5000 psi (345 bar, 34,5 MPa)	Gatillo para 2 dedos	Portaboquillas estándar (no reversible) Dripless	Sin boquilla de pulverización. Pedir por separado para el acabado fino
Silver, 235464, C	5000 psi (345 bar, 34,5 MPa)	Gatillo para 2 dedos	Portaboquillas RAC para uso intensivo	Boquilla de giro XHD617
Silver, 238591, A	5000 psi (345 bar, 34,5 MPa)	Gatillo para 4 dedos	Portaboquillas RAC para uso intensivo	Boquilla de giro XHD619
Silver, 243283, A	5000 psi (345 bar, 34,5 MPa)	Gatillo para 2 dedos	Portaboquillas HandTite	Boquilla de giro 517 RAC V
Silver, 246240, A	5000 psi (345 bar, 34,5 MPa)	Gatillo para 2 dedos	Portaboquillas HandTite	Boquilla de giro 517 RAC X
Silver, 249941, A	5000 psi (345 bar, 34,5 MPa)	Gatillo para 2 dedos	Portaboquillas HandTite	210 RAC X el acabado fino
Flex Basic, 235457, C	5000 psi (345 bar, 34,5 MPa)	Gatillo para 2 dedos	Sin boquilla de portaboquillas. Pedir por separado	Sin boquilla de pulverización. Pedir por separado
Flex, 235458, C	5000 psi (345 bar, 34,5 MPa)	Gatillo para 2 dedos	Portaboquillas estándar (no reversible) Dripless	Sin boquilla de pulverización. Pedir por separado
Flex, 246468, A	5000 psi (345 bar, 34,5 MPa)	Gatillo para 2 dedos	Portaboquillas HandTite	Boquilla de giro 517 RAC X
Flex, 257093, A	5000 psi (345 bar, 34,5 MPa)	Gatillo para 2 dedos	Portaboquillas HandTite	Boquilla de giro XHD665

Advertência

Seguem-se advertências gerais relativamente à preparação, utilização, ligação à terra, manutenção e reparação deste equipamento. Existem também advertências mais específicas, que podem ser encontradas ao longo deste manual, onde aplicáveis. Os símbolos apresentados ao longo do manual referem-se a estas advertências gerais. Quando os símbolos surgirem no manual, consulte estas páginas para obter uma descrição sobre o perigo específico.

 ADVERTÊNCIA	
	<p>PERIGO DE INCÊNDIO E EXPLOSÃO</p> <p>Os vapores inflamáveis na área de trabalho, tais como os provenientes de solventes e tintas, podem inflamar-se ou explodir. Para ajudar a evitar incêndios e explosões:</p> <ul style="list-style-type: none"> • Utilize o equipamento apenas em áreas bem ventiladas. • Elimine todas as fontes de ignição, como, por exemplo, luzes piloto, cigarros, luzes eléctricas portáteis e plásticos de protecção (potencial arco estático). • Mantenha a área de trabalho sem detritos, incluindo solvente, panos e gasolina. • Não ligue nem desligue cabos de alimentação ou interruptores, na presença de vapores inflamáveis. • Ligue à terra o equipamento e os objectos condutores presentes na área de trabalho. Consulte as instruções de Ligação à terra. • Utilize apenas tubos flexíveis com ligação à terra. • Segure a pistola firmemente apoiando-a na parede do balde em contacto com a terra, quando estiver a descarregar para dentro do mesmo. • Se ocorrerem faíscas de estática ou se sentir um choque eléctrico, interrompa a utilização imediatamente. Não utilize o equipamento até identificar e eliminar o problema. • Tenha sempre um extintor na área de trabalho.
	<p>PERIGO DE INJEÇÃO ATRAVÉS DA PELE</p> <p>O produto a alta pressão proveniente da pistola, fugas nos tubos flexíveis ou componentes danificados poderá provocar lesões na pele. As lesões podem ter o aspecto de um simples corte, porém, constituem ferimentos graves capazes de conduzir à amputação. Obtenha tratamento médico imediato.</p> <ul style="list-style-type: none"> • Não aponte a pistola a ninguém nem a nenhuma parte do corpo. • Não coloque as mãos sobre o bico. • Não tente interromper ou desviar fugas com a mão, o corpo, uma luva ou um pano. • Não comece a pintar sem que o protector do bico e o dispositivo de segurança do gatilho estejam instalados. • Engate o fecho do gatilho quando não estiver a pintar. • Siga o Procedimento de descompressão neste manual, quando parar de pintar e antes de dar início aos procedimentos de limpeza, verificação ou manutenção.
	<p>PERIGOS DE MÁ UTILIZAÇÃO DO EQUIPAMENTO</p> <p>A utilização incorrecta do equipamento poderá resultar em ferimentos graves ou morte.</p> <ul style="list-style-type: none"> • Não exceda a pressão máxima de trabalho nem o nível de temperatura do componente do sistema de valor mais baixo. Consulte a Ficha técnica em todos os manuais do equipamento. • Utilize produtos e solventes compatíveis com as peças do equipamento em contacto com o produto. Consulte a Ficha técnica em todos os manuais do equipamento. Leia as advertências dos fabricantes do líquido e do solvente. Para obter informações completas relativas ao material que utiliza, solicite a folha de dados de segurança do material ao distribuidor ou ao revendedor. • Verifique diariamente o equipamento. Repare ou substitua imediatamente as peças gastas ou danificadas apenas com peças de substituição genuínas da Graco. • Não altere nem modifique este equipamento. • Utilize o equipamento apenas para o fim a que se destina. Solicite informações ao seu distribuidor Graco. • Afaste os tubos flexíveis e cabos de áreas com movimento, pontas afiadas, peças em movimento e superfícies quentes. • Não dê nós nem dobre os tubos flexíveis, nem os utilize para puxar o equipamento. • Mantenha crianças e animais afastados da área de trabalho. • Não utilize a unidade se estiver cansado ou sob a influência de drogas ou de álcool. • Cumpra todas as normas de segurança aplicáveis.

ADVERTÊNCIA
**PERIGO DE PEÇAS DE ALUMÍNIO PRESSURIZADO**

Não utilize 1, 1, 1-tricloroetano, cloreto de metileno, outros solventes de hidrocarboneto halogenado ou produtos que contenham os solventes referidos em equipamento de alumínio pressurizado. A utilização dos produtos referidos pode provocar reacções químicas violentas, avaria do equipamento e resultar em morte, lesões graves e danos materiais.

**EQUIPAMENTO DE PROTECÇÃO PESSOAL**

Deve usar equipamento de protecção adequado quando utilizar e efectuar procedimentos de manutenção no equipamento, ou quando se encontrar na área de funcionamento do mesmo. O equipamento de protecção protege-o de lesões graves, tais como lesões oculares, inalação de vapores tóxicos, queimaduras e perda de audição. O equipamento protector inclui o seguinte, apesar de não se limitar a tal:





- protecção para os olhos;
- vestuário protector e máscara, como recomendado pelo fabricante do produto e solvente;
- luvas;
- protecção para os ouvidos.



Modelos

Tipo, N.º do modelo, Série	Pressão máxima de trabalho	Gatilho	Protector do bico	Bico
Silver 234237, A	5000 psi (345 bar, 34,5 MPa)	Gatilho de 4 dedos	Protector do bico HandTite	517 RAC V SwitchTip
Silver, 235460, C	5000 psi (345 bar, 34,5 MPa)	Gatilho de 2 dedos	Protector do bico Dripless de série (não reversível)	Sem bico de pintura. Encomendar em separado
Silver, 235461, B	5000 psi (345 bar, 34,5 MPa)	Gatilho de 4 dedos	Protector do bico Dripless de série (não reversível)	Sem bico de pintura. Encomendar em separado
Silver, 235462, C	5000 psi (345 bar, 34,5 MPa)	Gatilho de 2 dedos	Protector do bico Dripless de série (não reversível)	Sem bico de pintura. Encomendar em separado para um acabamento fino
Silver, 235464, C	5000 psi (345 bar, 34,5 MPa)	Gatilho de 2 dedos	Protector do bico Heavy Duty RAC	XHD617 SwitchTip
Silver, 238591, A	5000 psi (345 bar, 34,5 MPa)	Gatilho de 4 dedos	Protector do bico Heavy Duty RAC	XHD619 SwitchTip
Silver, 243283, A	5000 psi (345 bar, 34,5 MPa)	Gatilho de 2 dedos	Protector do bico HandTite	517 RAC V SwitchTip
Silver, 246240, A	5000 psi (345 bar, 34,5 MPa)	Gatilho de 2 dedos	Protector do bico HandTite	517 RAC X SwitchTip
Silver, 249941, A	5000 psi (345 bar, 34,5 MPa)	Gatilho de 2 dedos	Protector do bico HandTite	210 RAC X acabamento fino
Flex Basic, 235457, C	5000 psi (345 bar, 34,5 MPa)	Gatilho de 2 dedos	Protector do bico HandTite	319 RAC V Striping Kit
Flex, 235458, C	5000 psi (345 bar, 34,5 MPa)	Gatilho de 2 dedos	Protector do bico Dripless de série (não reversível)	Sem bico de pintura. Encomendar em separado
Flex, 246468, A	5000 psi (345 bar, 34,5 MPa)	Gatilho de 2 dedos	Protector do bico HandTite	517 RAC X SwitchTip
Flex, 257093, A	5000 psi (345 bar, 34,5 MPa)	Gatilho de 2 dedos	Protector do bico Heavy Duty RAC	XHD665 SwitchTip

Pericolo

Quelle che seguono sono avvertenze generali correlate all'impostazione, l'utilizzo, la messa a terra, la manutenzione e la riparazione di quest'apparecchiatura. Si possono trovare avvertenze aggiuntive e più specifiche nel testo di questo manuale laddove applicabili. I simboli contenuti nel testo di questo manuale fanno riferimento alle avvertenze generali. Quando questi simboli compaiono all'interno del manuale, fare riferimento a queste pagine per una descrizione del pericolo specifico.

 PERICOLO	
	<p>PERICOLO DI INCENDI ED ESPLOSIONI</p> <p>Vapori infiammabili, come il vapore del solvente e delle vernici, nell' area di lavoro possono prendere fuoco o esplodere. Per aiutare a prevenire incendi ed esplosioni:</p> <ul style="list-style-type: none"> • Utilizzare i macchinari sono in aree ben ventilate. • Eliminare tutte le fonti di incendio; come le fiamme pilota, le sigarette, le torce elettriche e le coperture in plastica (pericolo di archi statici). • Mantenere l'area di lavoro libera da materiali di scarto inclusi solventi, stracci e petrolio. • Non collegare o scollegare i cavi di alimentazione né accendere o spegnere gli interruttori delle luci in presenza di fumi infiammabili. • Collegare a terra le apparecchiature e gli oggetti conduttivi nell'area di lavoro. Fare riferimento a Messa a terra. • Utilizzare solo flessibili collegati a terra. • Tenere ferma la pistola su un lato di un secchio collegato a terra quando si attiva nel secchio. • Se vi sono scariche statiche o se si rileva una scossa arrestare immediatamente l'operazione. Non utilizzare questa apparecchiatura fin quando il problema non è stato identificato e corretto. • Tenere un estintore nell'area di lavoro.
	<p>PERICOLO DI INIEZIONE NELLA PELLE</p> <p>Fluido ad alta pressione dalla pistola, perdite nei flessibili o componenti rotti possono lesionare la pelle. Può sembrare un semplice taglio, ma in realtà è una grave lesione che può portare a un'amputazione. Richiedere trattamento chirurgico immediato.</p> <ul style="list-style-type: none"> • Non puntare mai la pistola verso qualcuno o su una parte del corpo. • Non poggiare la mano o le dita sull'ugello dello spruzzatore. • Non interrompere o deviare perdite con la mano, col corpo, con i guanti o uno straccio. • Non spruzzare senza protezione dell'ugello e protezione del grilletto installate. • Innescare sempre il gancio di sicurezza quando non si spruzza. • Seguire la Procedura di decompressione in questo manuale quando si smette di spruzzare e prima di pulire, eseguire interventi di manutenzione o di riparazione dell'attrezzatura.
	<p>PERICOLO DA USO IMPROPRIO DELL'APPARECCHIATURA</p> <p>Un utilizzo improprio può provocare gravi lesioni o addirittura la morte.</p> <ul style="list-style-type: none"> • Non eccedere la massima pressione d'esercizio o temperatura del componente con la specifica minima. Fare riferimento ai Dati tecnici di tutti manuali delle attrezzature. • Utilizzare fluidi e solventi compatibili con le parti dell'attrezzatura a contatto con il fluido. Vedere Dati tecnici in tutti i manuali delle attrezzature. Leggere le avvertenze del produttore del fluido e del solvente. Per informazioni complete sul materiale, richiedere l'MSDS al distributore o al rivenditore. • Verificare l'attrezzatura quotidianamente. Riparare o sostituire immediatamente le parti usurate o danneggiate solo con parti originali Graco. • Non alterare o modificare l'attrezzatura. • Utilizzare l'apparecchiatura solo per gli scopi previsti. Per informazioni, contattare il distributore Graco. • Disporre i flessibili e i cavi lontano da aree trafficate, spigoli vivi, parti in movimento e superfici calde. • Non attorcigliare né piegare eccessivamente i flessibili o utilizzare flessibili per tirare l'attrezzatura. • Tenere bambini e animali lontano dall'area di lavoro. • Non mettere in funzione l'unità quando si è affaticati o sotto l'effetto di droghe o di alcol. • Seguire tutte le normative sulla sicurezza applicabili.

 PERICOLO	
	<p>PERICOLO DA PARTI IN ALLUMINIO PRESSURIZZATE</p> <p>Nelle attrezzature in alluminio pressurizzate non utilizzare mai 1,1,1-tricloroetano, cloruro di metilene, né altri solventi a base di idrocarburi alogenati o fluidi contenenti tali solventi. L'uso di tali sostanze può causare gravi reazioni chimiche e danni all'attrezzatura e può provocare la morte, gravi lesioni e danni materiali.</p>
	<p>ATTREZZATURA DI PROTEZIONE PERSONALE</p> <p>Indossare una protezione adeguata durante il funzionamento, la manutenzione o quando si è in area di lavoro del macchinario per proteggersi dal pericolo di lesioni gravi: lesioni agli occhi; inalazione di fumi tossici, ustioni e perdita dell'udito. L'apparecchiatura di protezione include ma non è limitata a:</p> <ul style="list-style-type: none"> • Occhiali protettivi • Indumenti e un respiratore come raccomandato dal produttore del fluido e del solvente • Guanti • Protezione auricolare

Modelli

Tipo, N. modello, serie	MWP	Grilletto	Protezione dell'ugello	Ugello
Silver 234237, A	345 bar, 34,5 MPa (5000 psi)	Grilletto a 4 dita	Protezione dell'ugello HandTite	SwitchTip RAC 517 V
Silver , 235460, C	345 bar, 34,5 MPa (5000 psi)	Grilletto a 2 dita	Protezione dell'ugello standard (non reversibile) DripLess.	Senza ugello di spruzzatura. Ordinare separatamente
Silver , 235461, B	345 bar, 34,5 MPa (5000 psi)	Grilletto a 4 dita	Protezione dell'ugello standard (non reversibile) DripLess.	Senza ugello di spruzzatura. Ordinare separatamente
Silver , 235462, C	345 bar, 34,5 MPa (5000 psi)	Grilletto a 2 dita	Protezione dell'ugello standard (non reversibile) DripLess.	Senza ugello di spruzzatura. Ordinare separatamente, per finiture fini.
Silver , 235464, C	345 bar, 34,5 MPa (5000 psi)	Grilletto a 2 dita	Protezione dell'ugello per usi gravosi RAC	SwitchTip XHD617
Silver , 238591, A	345 bar, 34,5 MPa (5000 psi)	Grilletto a 4 dita	Protezione dell'ugello per usi gravosi RAC	SwitchTip XHD619
Silver , 243283, A	345 bar, 34,5 MPa (5000 psi)	Grilletto a 2 dita	Protezione dell'ugello HandTite	SwitchTip RAC 517 V
Silver , 246240, A	345 bar, 34,5 MPa (5000 psi)	Grilletto a 2 dita	Protezione dell'ugello HandTite	SwitchTip RAC 517 X
Silver , 249941, A	5000 psi (345 bar, 34,5 MPa)	Grilletto a 2 dita	Protezione dell'ugello HandTite	210 RAC X finiture fini
Flex Basic , 235457, C	5000 psi (345 bar, 34,5 MPa)	Grilletto a 2 dita	Senza protezione dell'ugello. Ordinare separatamente	Senza ugello di spruzzatura. Ordinare separatamente
Flex , 235458, C	345 bar, 34,5 MPa (5000 psi)	Grilletto a 2 dita	Protezione dell'ugello standard (non reversibile) DripLess.	Senza ugello di spruzzatura. Ordinare separatamente
Flex , 246468, A	345 bar, 34,5 MPa (5000 psi)	Grilletto a 2 dita	Protezione dell'ugello HandTite	SwitchTip RAC 517 X
Flex , 257093, A	345 bar, 34,5 MPa (5000 psi)	Grilletto a 2 dita	Protezione dell'ugello per usi gravosi RAC	SwitchTip XHD665

Component Identification / Identification des composants / Identificación de los componentes / Identificação dos componentes / Identificazione dei componenti

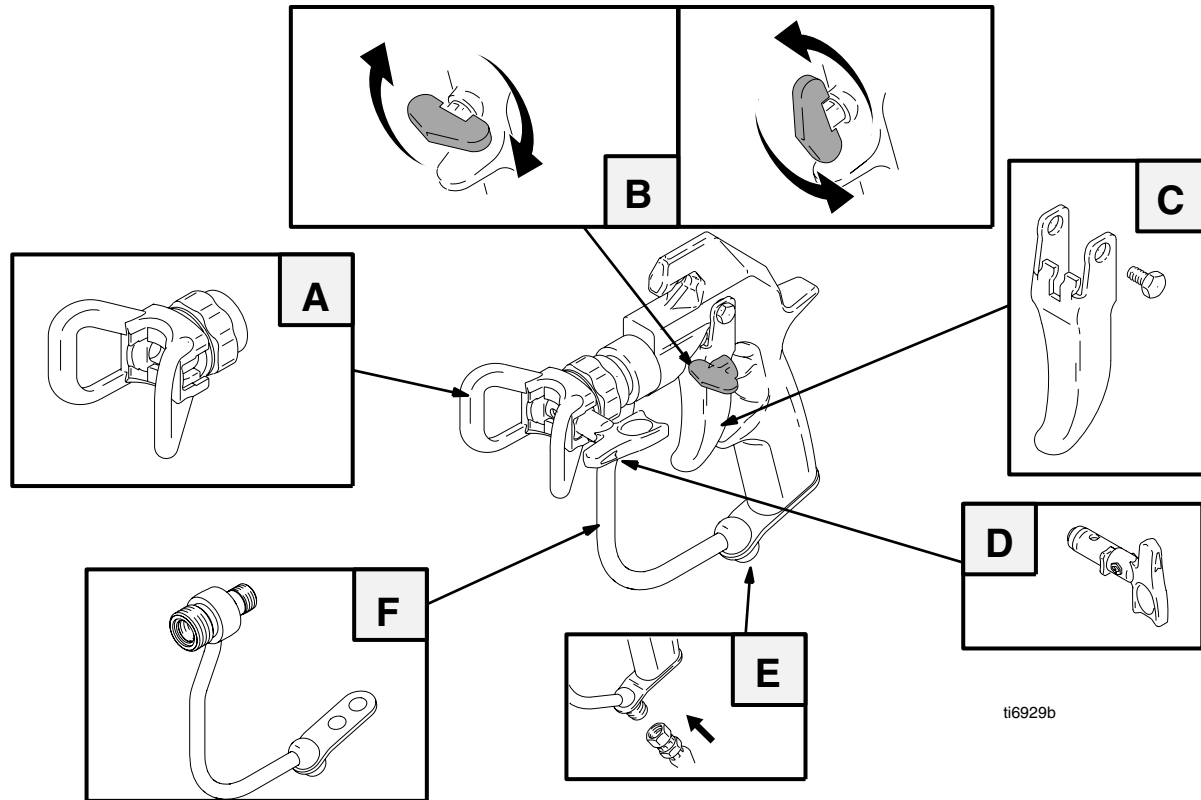

	English	Français	Español	Português	Italiano
A	Tip Guard	Protecteur de buse	Portaboquillas	Protector do bico	Protezione dell'ugello
B	Trigger lock	Loquet de sécurité	Seguro del gatillo	Fecho do gatilho	Sicura del grilletto
C	Trigger	Gâchette	Gatillo	Gatilho	Grilletto
D	Tip	Buse	Boquilla	Bico	Ugello
E	Fluid inlet	Entrée produit	Entrada de fluido	Entrada de líquido	Ingresso fluido
F	Trigger guard / Fluid Tube	Sous-garde / Tube produit	Protección del gatillo / tubo para líquido	Dispositivo de segurança do gatilho/Tubo do líquido	Protezione del grilletto/ Flessibile del fluido

Grounding / Mise à la terre / Conexión a tierra / Ligaçõa à terra / Messa a terra



English	Français	Español	Português	Italiano
The sprayer must be grounded. Grounding reduces the risk of static and electric shock by providing an escape wire for the electrical current due to static build up or in the event of a short circuit.	Ce pulvérisateur doit être raccordé à la terre. La mise à la terre réduit les risques d'électricité statique et de décharge électrique grâce à un fil permettant au courant de s'échapper en cas d'accumulation d'électricité statique ou de court-circuit.	Este pulverizador debe estar conectado a tierra. La conexión a tierra reduce el riesgo de descargas eléctricas y estáticas al proporcionar un cable por donde puede escapar la corriente eléctrica debida a la acumulación estática o en caso de que haya un cortocircuito.	O equipamento tem que ter ligaçõa à terra. A ligaçõa à terra reduz o risco de choque eléctrico e electrostático, fornecendo um cabo de fuga para a corrente eléctrica gerada pela carga electrostática ou em caso de curto-circuito.	Lo spruzzatore deve essere collegato a terra. La messa a terra riduce il rischio di shock statico ed elettrico dovuto all'accumulo statico o a eventuali corti circuiti grazie a un filo di fuga per la corrente elettrica.

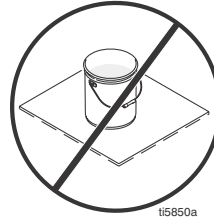

<ul style="list-style-type: none"> • Ground sprayer gun through connection to a properly grounded fluid hose and pump. 	<ul style="list-style-type: none"> • Ground fluid supply container. Follow local code. 	<ul style="list-style-type: none"> • Ground solvent pails used when flushing. Follow local code. Use only conductive, metal pails, placed on a grounded surface such as concrete. Do not place the pail on a nonconductive surface such as paper or cardboard, which interrupts the grounding continuity.
<ul style="list-style-type: none"> • Mettre le pistolet pulvérisateur à la terre via un flexible produit et la pompe correctement reliés à la terre. 	<ul style="list-style-type: none"> • Mettre le réservoir de produit à la terre. Respecter la réglementation locale. 	<ul style="list-style-type: none"> • Mettre les seaux de solvant utilisés pendant le rinçage à la terre. Respecter la réglementation locale. N'utiliser que des seaux métalliques conducteurs placés sur une surface reliée à la terre, sur du béton par exemple. Ne pas poser de seau sur une surface non conductrice, telle que du papier ou du carton, parce qu'elle interromp la continuité de la terre.
<ul style="list-style-type: none"> • Conecte a tierra la pistola de pulverización utilizando una manguera del fluido y una bomba con una buena conexión a tierra. 	<ul style="list-style-type: none"> • Conecte a tierra el recipiente de suministro del fluido. Siga las normas locales. 	<ul style="list-style-type: none"> • Conecte a tierra las latas de disolvente utilizadas para la limpieza. Siga las normas locales. Utilice sólo latas metálicas conductoras, colocadas sobre una superficie de tipo cemento. No coloque la lata en una superficie no conductora, como papel o cartón, ya que se interrumpe la conexión a tierra.
<ul style="list-style-type: none"> • Ligue à terra a pistola do equipamento através da ligaçõa a um tubo flexível de líquido e a uma bomba devidamente ligados à terra. 	<ul style="list-style-type: none"> • Ligue à terra o recipiente de fornecimento de líquido. Cumpra o regulamento local. 	<ul style="list-style-type: none"> • Ligue à terra os baldes de solvente utilizados durante a lavagem. Cumpra o regulamento local. Utilize apenas baldes metálicos condutores, colocados numa superfície com ligaçõa à terra, como é o caso do cimento. Não coloque o balde numa superfície não condutora, como é o caso do papel ou do cartão, que interrompe a continuidade da ligaçõa à terra.
<ul style="list-style-type: none"> • Collegare a terra la pistola a spruzzo tramite un flessibile e una pompa opportunamente messi a terra. 	<ul style="list-style-type: none"> • Collegare a terra il contenitore di alimentazione del fluido in base alle normative vigenti. 	<ul style="list-style-type: none"> • Collegare a terra i secchi del solvente utilizzati durante il lavaggio. Attenersi alla normativa vigente. Utilizzare solo secchi metallici conduttivi posizionati su una superficie collegata a terra, come cemento. Non poggiare il secchio su superfici non conduttive, come carta o cartone, in quanto interrompono la continuità di messa a terra.

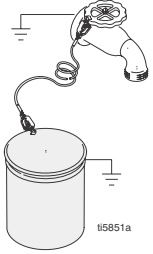
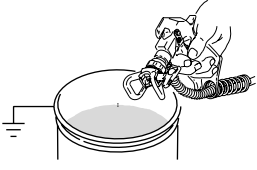
 <p>ti5851a</p>	 <p>ti6934a</p>		
<ul style="list-style-type: none"> • Ground the metal pail by connecting a ground wire to the pail by clamping one end to pail and the other end to ground such as a water pipe. 	<ul style="list-style-type: none"> • Maintain grounding continuity when flushing or relieving pressure by holding metal part of spray gun firmly to side of a grounded metal pail, then trigger gun. 		
<ul style="list-style-type: none"> • Mettre le seau métallique à la terre en raccordant un fil de terre au seau en pinçant une extrémité sur le seau et l'autre sur la terre, sur une conduite d'eau par exemple. 	<ul style="list-style-type: none"> • Maintenir la continuité de la terre pendant le rinçage ou la décompression en appuyant une partie métallique du pistolet contre le côté d'un seau métallique relié à la terre, puis appuyer sur la gâchette du pistolet. 		
<ul style="list-style-type: none"> • Conecte a tierra del bidón metálico conectando un cable de conexión a tierra al bidón sujetando un extremo al bidón y el otro extremo a una tierra, por ej. una tubería de agua. 	<ul style="list-style-type: none"> • Mantenga la continuidad de la puesta a tierra durante la limpieza o la liberación de la presión sujetando firmemente una pieza metálica de la pistola de pulverización contra el borde de una lata metálica con conexión a tierra y después dispare la pistola. 		
<ul style="list-style-type: none"> • Ligue à terra o balde metálico, ligando um fio terra ao balde, fixando uma extremidade ao balde e a outra a um objecto ligado à terra, tal como um cano de água. 	<ul style="list-style-type: none"> • Mantenha a continuidade da ligação à terra durante a lavagem ou descompressão, encostando a parte metálica da pistola de pintura firmemente a um balde metálico com ligação à terra. De seguida, accione a pistola. 		
<ul style="list-style-type: none"> • Collegare a terra il secchio di metallo fissando un'estremità del filo di terra al secchio e l'altra estremità a terra come un tubo dell'acqua. 	<ul style="list-style-type: none"> • Conservare la continuità di terra quando si lava o si scarica la pressione, tenendo una parte metallica della pistola a spruzzo a contatto con il lato di un secchio metallico collegato a terra, quindi premere il grilletto. 		



Pressure Relief Procedure / Procédure de décompression / Procedimiento de descompresión / Procedimento de descompressão / Procedura di decompressione

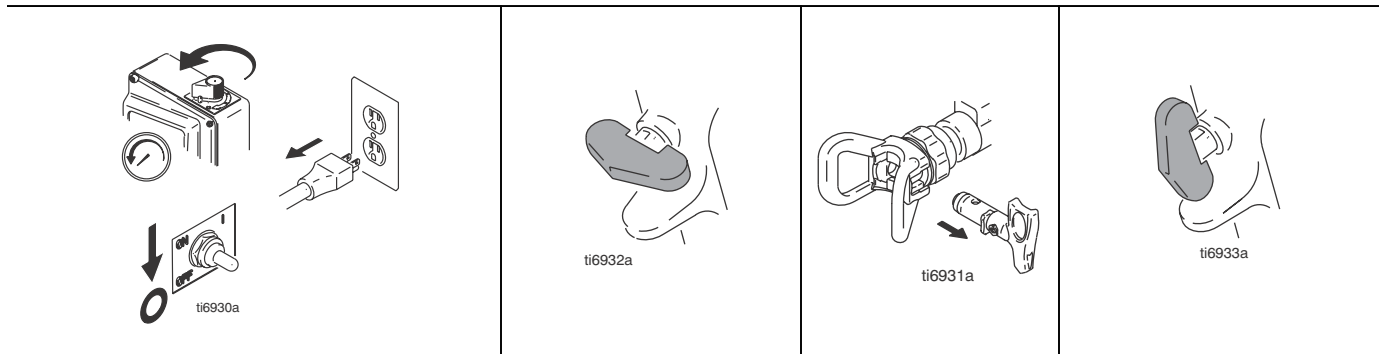

English	Français	Español	Português	Italiano
<p>IMPORTANT To reduce the risk of injury, follow this Pressure Relief Procedure whenever you:</p> <ul style="list-style-type: none"> • Are instructed to relieve pressure • Stop spraying • Service equipment • Install / clean spray tip • Disconnect / connect hose. 	<p>IMPORTANT Pour réduire les risques de blessure, observer cette Procédure de décompression à chaque fois qu'il est demandé de:</p> <ul style="list-style-type: none"> • relâcher la pression, • arrêter la pulvérisation, • entretenir l'équipement, • monter / nettoyer la buse, • débrancher / brancher le flexible. 	<p>IMPORTANTE Para reducir el riesgo de que se produzcan lesiones, siga este "Procedimiento de descompresión", siempre que:</p> <ul style="list-style-type: none"> • Se le indique que debe liberar la presión; • Termine la operación de pulverizado; • Revise el equipo; • Instale / limpie la boquilla de pulverización; • Desconecte / conecte la manguera. 	<p>IMPORTANTE Para reduzir o risco de ferimentos, siga este Procedimento de descompressão sempre que:</p> <ul style="list-style-type: none"> • receber instruções para efectuar a descompressão; • parar de pintar; • efectuar procedimentos de assistência no equipamento; • instalar/limpar o bico; • desligar/ligar o tubo flexível. 	<p>IMPORTANTE Per ridurre il rischio di gravi lesioni, seguire la Procedura di decompressione ogni volta che:</p> <ul style="list-style-type: none"> • Scaricare la pressione, • Si smette di spruzzare, • Si esegue la manutenzione dell'apparecchiatura, • Si installano o si puliscono gli ugelli, • Si collega/scollega il flessibile.



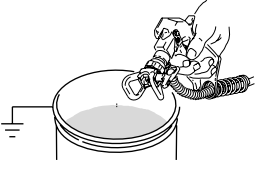





1. Turn pressure to lowest setting. Turn sprayer OFF. Unplug.	2. Engage trigger lock.	3. Remove tip.	4. Disengage trigger lock.
1. Régler la pression au minimum. Mettre le pulvérisateur sur ARRÊT. Débrancher.	2. Verrouiller la gâchette.	3. Enlever la buse.	4. Déverrouiller la gâchette.
1. Fije la presión en el valor más bajo. Apague el pulverizador. Desenchúfelo.	2. Enganche el seguro del gatillo.	3. Desmante la boquilla.	4. Desenganche el seguro del gatillo.
1. Reduza a pressão para o valor mínimo. Desligue o equipamento. Retire a ficha da tomada.	2. Engate o fecho do gatilho.	3. Retire o bico.	4. Desengate o fecho do gatilho.
1. Impostare la pressione sul valore più basso. SPEGNERE lo spruzzatore. Scollegare.	2. Mettere la sicura alla pistola.	3. Rimuovere l'ugello.	4. Disinserire la sicura del grilletto.



 <p>ti6934a</p>	 <p>ti6932a</p>		
<p>5. Trigger gun into grounded metal bucket.</p>	<p>6. Engage trigger lock.</p>		
<p>5. Actionner le pistolet en le tenant dans un seau métallique mis à la terre.</p>	<p>6. Verrouiller la gâchette.</p>		
<p>5. Dispare la pistola hacia el interior de un cubo metálico conectado a tierra.</p>	<p>6. Enganche el seguro del gatillo.</p>		
<p>5. Accione a pistola para um balde metálico ligado à terra.</p>	<p>6. Engate o fecho do gatilho.</p>		
<p>5. Azionare la pistola a spruzzo nel secchio di metallo collegato a terra.</p>	<p>6. Mettere la sicura alla pistola.</p>		

Setup / Réglage / Ajuste / Preparação / Configurazione

Installing Tip and Guard / Montage de la buse et de sa protection / Instalación de la boquilla y del portaboquillas / Instalação do bico e do protector / Installazione ugello e protezione

		 ti6932a	
WARNING			
<ul style="list-style-type: none"> Do not exceed 5000 psi (345 bar, 34.5 MPa) mwp. 	<ul style="list-style-type: none"> Failure to install or use the RAC™ tip guard assembly correctly may result in an undirected spray of fluid into operator's eyes or on skin. 	<ol style="list-style-type: none"> Engage trigger lock. 	<ol style="list-style-type: none"> If you have been using sprayer and gun, relieve pressure. Pg. 15.
MISE EN GARDE			
<ul style="list-style-type: none"> Ne pas dépasser 5000 psi (345 bars, 34,5 MPa) mwp. 	<ul style="list-style-type: none"> En cas d'erreur de montage ou d'utilisation de la protection de buse RAC™, l'opérateur court le risque de recevoir un jet de produit dans les yeux ou sur la peau. 	<ol style="list-style-type: none"> Verrouiller la gâchette. 	<ol style="list-style-type: none"> Si vous avez utilisé le pulvérisateur et le pistolet, relâchez la pression. P. 15.
ADVERTENCIA			
<ul style="list-style-type: none"> No exceda una presión de 5000 psi (345 bar, 34,5 MPa) mwp. 	<ul style="list-style-type: none"> Si no se instala, o utiliza, correctamente el portaboquillas RAC™, podría producirse la pulverización indirecta de fluido en los ojos o sobre la piel del operario. 	<ol style="list-style-type: none"> Eganche el seguro del gatillo. 	<ol style="list-style-type: none"> Si ha estado utilizando el pulverizador y la pistola, libere la presión. Pg. 15.
ADVERTÊNCIA			
<ul style="list-style-type: none"> Não exceda os 5000 psi (345 bar, 34,5 MPa) de pressão máxima de trabalho. 	<ul style="list-style-type: none"> A não instalação ou não utilização correcta da unidade do protector de bico RAC™ poderá resultar na projecção indirecta de líquido para os olhos ou pele do operador. 	<ol style="list-style-type: none"> Engate o fecho do gatilho. 	<ol style="list-style-type: none"> Se tiver estado a utilizar o equipamento e a pistola, efectue a descompressão. Pág. 15.
PERICOLO			

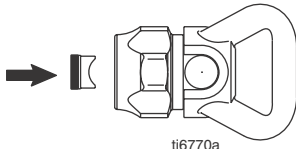
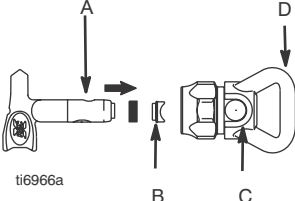
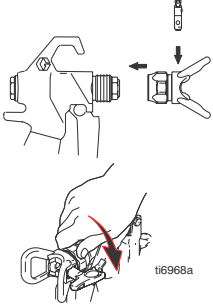
		 <p>ti6932a</p>	
<ul style="list-style-type: none"> Non oltrepassare la pressione massima di esercizio di 5000 psi (345 bar, 34,5 MPa). 	<ul style="list-style-type: none"> La mancata installazione o l'utilizzo non corretto di un gruppo di protezione dell'ugello RAC™ può provocare uno spruzzo accidentale di fluido negli occhi o sulla pelle dell'operatore. 	<ol style="list-style-type: none"> Mettere la sicura alla pistola. 	<ol style="list-style-type: none"> Se sono stati utilizzati lo spruzzatore e la pistola, scaricare la pressione. Pag. 15.

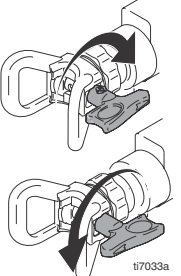
 <p>ti6770a</p>	 <p>ti6966a</p>	 <p>ti6968a</p>	  <p>ti7033a</p>
WARNING			
<p>3. Always replace One-Seal™ when replacing worn SwitchTip.</p>	<p>4. Use end of SwitchTip (A) to press OneSeal™ (B) into tip guard (D) with curve matching tip bore (C).</p>	<p>5. Insert SwitchTip in tip bore. Firmly thread assembly onto gun. Hand tighten.</p>	<ul style="list-style-type: none"> Be sure you fully insert SwitchTip (A) into tip bore (C) in guard. Do not trigger gun with SwitchTip handle between Spray and Clear positions.
MISE EN GARDE			
<p>3. Toujours remplacer le joint OneSeal™ lors du remplacement de la buse SwitchTip usée.</p>	<p>4. Se servir de l'extrémité de la buse SwitchTip (A) pour enfoncer le joint OneSeal™ (B) dans la protection (D), le côté incurvé faisant face à la buse (C).</p>	<p>5. Introduire la buse SwitchTip dans le trou de la buse. La visser à fond dans le pistolet. Serrer à la main.</p>	<ul style="list-style-type: none"> Veiller à bien introduire la buse SwitchTip (A) dans l'orifice (C) du garde-buse. Ne pas actionner le pistolet quand la manette SwitchTip est entre les positions Pulvérisation et Débouchage.
ADVERTENCIA			
<p>3. Cuando reemplace una boquilla SwitchTip, cambie siempre el cierre OneSeal™</p>	<p>4. Usar la base de la boquilla SwitchTip (A) para colocar el cierre OneSeal™ en el portaboquillas (D), encajando el cilindro en el alojamiento (C).</p>	<p>5. Introduzca la boquilla SwitchTip en el alojamiento. Enrosque firmemente el conjunto en la pistola. Apriete a mano.</p>	<ul style="list-style-type: none"> Asegúrese de introducir completamente la boquilla de giro SwitchTip (A) en el alojamiento (C) del portaboquillas. No accione la pistola si la palanca de la boquilla SwitchTip está entre las posiciones de Pulverización y Limpieza.
ADVERTÊNCIA			
<p>3. Substitua o OneSeal™ sempre que substituir um bico SwitchTip gasto.</p>	<p>4. Utilize a extremidade do SwitchTip (A) para encaixar o OneSeal™ (B) no protector do bico (D), com a parte curva na direcção do orifício do bico (C).</p>	<p>5. Introduza o SwitchTip no orifício do bico. Enrosque firmemente a unidade à pistola. Aperte com a mão.</p>	<ul style="list-style-type: none"> Certifique-se de que encaixa totalmente o SwitchTip (A) no orifício do bico (C) no protector. Não accione a pistola com o manípulo do SwitchTip entre as posições de pintura e desobstrução.
PERICOLO			
<p>3. Sostituire sempre One-Seal™ quando si sostituisce lo SwitchTip usurato.</p>	<p>4. Utilizzare l'estremità dello SwitchTip (A) per premere OneSeal™ (B) nella protezione dell'ugello (D), con il foro curvo che corrisponde all'ugello (C).</p>	<p>5. Inserire lo SwitchTip nel foro dell'ugello e serrare fermamente sulla pistola. Avvitare a mano il tappo.</p>	<ul style="list-style-type: none"> Accertarsi di inserire a fondo l'ugello di spruzzatura SwitchTip (A) nel foro dell'ugello (C) nella protezione. Non attivare la pistola con la maniglia SwitchTip tra le posizioni di spruzzatura e di pulizia.

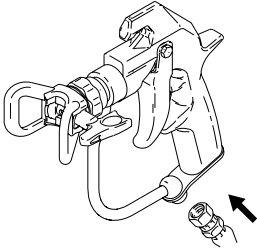

 <p>ti6937b</p>			
<p>6. Connect hose to gun. Check all connections for tightness.</p>	<p>7. Refer to sprayer operation manual to start and prime sprayer.</p>	<ul style="list-style-type: none"> The trigger force is less than 10 Lbs (4,5 Kg) to activate the gun trigger at 3,000 psi (207 bar) pressure with a 2-finger model. The activating force for a 4-finger trigger model will be significantly less 	
<p>6. Brancher le flexible sur le pistolet. Contrôler le serrage de tous les branchements.</p>	<p>7. Se reporter au manuel de fonctionnement du pulvérisateur pour démarrer le pulvérisateur et l'amorcer.</p>	<ul style="list-style-type: none"> La force de déclenchement est inférieure à 10 livres (4,5 kg) pour activer la gâchette du pistolet à 3000 psi (207 bar) de pression avec un modèle à 2 doigts 	
<p>6. Conecte la manguera a la pistola. Compruebe que todas las conexiones están apretadas.</p>	<p>7. Consulte el manual de instrucciones del pulverizador para poner en marcha y cebar el pulverizador.</p>	<ul style="list-style-type: none"> La fuerza de disparo es menos de 10 libras (4,5 Kg) para activar el gatillo de la pistola a 3000 psi (207 bar) de presión con un modelo de dos dedos. La fuerza de activación para un modelo de gatillo de 4 dedos será significativamente menor 	
<p>6. Ligue o tubo flexível à pistola. Verifique o aperto de todas as conexões.</p>	<p>7. Consulte o manual de utilização para accionar e ferrar a bomba.</p>	<ul style="list-style-type: none"> A força de disparo é menos de 10 libras (4,5 kg) para ativar o gatilho da pistola de 3.000 psi (207 bar) de pressão com um modelo de 2 dedos 	
<p>6. Collegare il flessibile alla pistola. Verificare il serraggio di tutte le connessioni.</p>	<p>7. Consultare il manuale operativo dello spruzzatore per avviare e adescare lo spruzzatore.</p>	<ul style="list-style-type: none"> La forza di scatto è inferiore a 10 libbre (4,5 Kg) per attivare il grilletto della pistola a 3.000 psi (207 bar) con un modello a 2 dita 	

Spray Instructions / Instructions de pulvérisation / Instrucciones de pulverización / Instruções de pintura / Istruzioni di spruzzatura

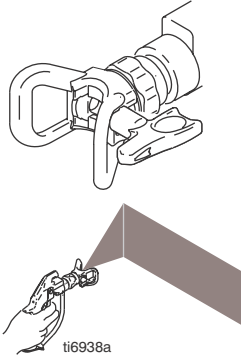
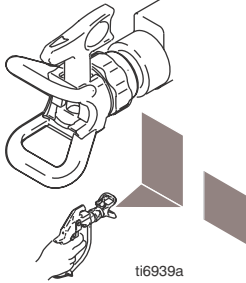
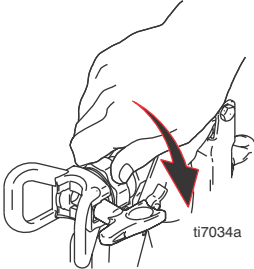
Align Spray / Aligner le jet / Alinear la pulverización / Alinhamento do leque / Allineamento spruzzatura

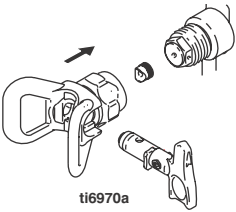

	 <p>ti6938a</p>	 <p>ti6939a</p>	 <p>ti7034a</p>
<p>1. Relieve pressure, page 15.</p>	<ul style="list-style-type: none"> Turn tip guard horizontally to spray a horizontal pattern. 	<ul style="list-style-type: none"> Turn tip guard vertically to spray a vertical pattern. 	<p>2. Before spraying, verify tip guard is tight. Tighten if necessary.</p>
<p>1. Décompression, page 15.</p>	<ul style="list-style-type: none"> Mettre le garde-buse à l'horizontale pour obtenir un jet horizontal. 	<ul style="list-style-type: none"> Mettre le garde-buse à la verticale pour obtenir un jet vertical. 	<p>2. Avant de pulvériser, vérifier que le garde-buse est serré. Resserrer si nécessaire.</p>
<p>1. Libere la presión, página 15.</p>	<ul style="list-style-type: none"> Para conseguir un chorro de pulverización horizontal, gire el portaboquillas hasta la posición horizontal. 	<ul style="list-style-type: none"> Para conseguir un chorro de pulverización vertical, gire el portaboquillas hasta la posición vertical. 	<p>2. Antes de pulverizar, compruebe que el portaboquillas está bien apretado. Si no fuera así, apriételo.</p>
<p>1. Descomprimir, página 15.</p>	<ul style="list-style-type: none"> Posicione o protector do bico horizontalmente, caso pretenda um leque horizontal. 	<ul style="list-style-type: none"> Posicione o protector do bico verticalmente, caso pretenda um leque vertical. 	<p>2. Antes de pintar, verifique se o protector do bico está bem apertado. Se necessário, aperte.</p>
<p>1. Fare sfogare la pressione, a pagina 15.</p>	<ul style="list-style-type: none"> Girare la protezione dell'ugello in senso orizzontale per spruzzare secondo un ventaglio orizzontale. 	<ul style="list-style-type: none"> Girare la protezione dell'ugello in senso verticale per spruzzare secondo un ventaglio verticale. 	<p>2. Prima di iniziare a spruzzare, verificare che la protezione dell'ugello sia serrata. Avvitarla, se necessario.</p>

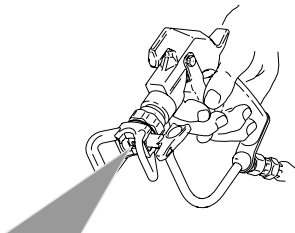
Adjust Spray / Régler le jet / Ajustar pulverización / Regulação do leque / Regolazione spruzzatura

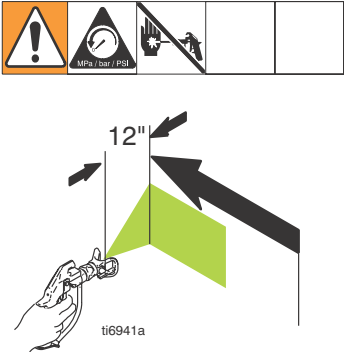
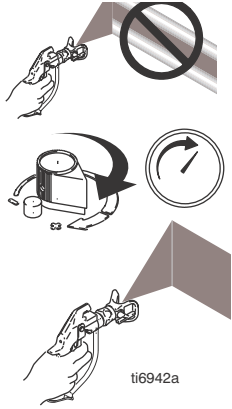
 <p>ti6932a</p>	 <p>ti6970a</p>	 <p>ti6933a</p>	 <p>ti6940b</p>
<p>1. Engage trigger lock.</p>	<p>2. Install tip and guard if not already installed. See pg. 17.</p>	<p>3. Disengage trigger lock.</p>	<p>4. Trigger gun.</p>
<p>1. Verrouiller la gâchette.</p>	<p>2. Monter la buse et le garde-buse s'ils ne le sont pas. Voir p. 17.</p>	<p>3. Déverrouiller la gâchette.</p>	<p>4. Actionner la gâchette du pistolet.</p>
<p>1. Enganche el seguro del gatillo.</p>	<p>2. Si no estuvieran instalados, instale la boquilla y el porta-boquillas. Vea la pg. 17.</p>	<p>3. Desenganche el seguro del gatillo.</p>	<p>4. Dispare la pistola.</p>
<p>1. Engate o fecho do gatilho.</p>	<p>2. Instale o bico e o protector, caso ainda não estejam instalados. Consulte a pág. 17.</p>	<p>3. Desengate o fecho do gatilho.</p>	<p>4. Accione a pistola.</p>
<p>1. Mettere la sicura alla pistola.</p>	<p>2. Se non ancora installati, installare l'ugello e la protezione. Vedere pag. 17.</p>	<p>3. Disinserire la sicura del grilletto.</p>	<p>4. Attivare la pistola.</p>

	
<p>5. Hold gun perpendicular and approximately 12 in. (304 mm) from surface. Move gun first, then pull gun trigger to spray.</p>	<p>6. Slowly increase pump pressure until coverage is even and uniform.</p>
<p>5. Tenir le pistolet perpendiculairement à la surface à peindre et à env. 12 in. (304 mm) de celle-ci. Commencer par déplacer le pistolet, puis appuyer sur la gâchette pour pulvériser.</p>	<p>6. Augmenter lentement la pression de la pompe jusqu'à ce que la couche de couverture soit régulière et uniforme.</p>
<p>5. Sujete la pistola perpendicularmente y a una distancia de la superficie de unos 304 mm (12 pulgadas). Mueva primero la pistola, y después apriete el gatillo para comenzar a pulverizar.</p>	<p>6. Aumente lentamente la presión de la bomba hasta conseguir un abanico uniforme.</p>
<p>5. Segure a pistola na perpendicular e a cerca de 12 pol. (304 mm) da superfície. Movimento primeiro a pistola, accionando depois o gatilho para pintar.</p>	<p>6. Aumente lentamente a pressão da bomba, até a cobertura ficar uniforme.</p>
<p>5. Tenere la pistola perpendicolare e a circa 304 mm (12") dalla superficie. Spostare innanzitutto la pistola, quindi tirare il grilletto della pistola per spruzzare.</p>	<p>6. Aumentare lentamente la pressione della pompa fino a quando la copertura non risulti uniforme.</p>

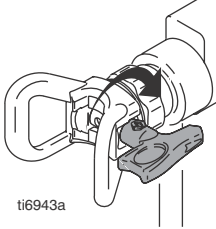
Clear Clog / Déboucher / Elimine la obstrucción / Desobstrução / Pulizia delle ostruzioni

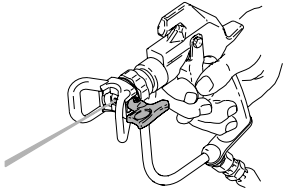
 <p>ti6932a</p>	 <p>ti6943a</p>	 <p>ti6933a</p>	 <p>ti6944b</p>
<p>1. Engage trigger lock.</p>	<p>2. Rotate tip 180°.</p>	<p>3. Disengage trigger lock.</p>	<p>4. Trigger gun into pail or ground to remove clog.</p>
<p>1. Verrouiller la gâchette.</p>	<p>2. Tourner la buse de 180°.</p>	<p>3. Déverrouiller la gâchette.</p>	<p>4. Actionner le pistolet et pulvériser dans un seau ou sur le sol pour déboucher.</p>
<p>1. Enganche el seguro del gatillo.</p>	<p>2. Gire la boquilla 180°.</p>	<p>3. Desenganche el seguro del gatillo.</p>	<p>4. Dispare la pistola hacia el interior de un bidón para eliminar la obstrucción.</p>
<p>1. Engate o fecho do gatilho.</p>	<p>2. Rode o bico 180°.</p>	<p>3. Desengate o fecho do gatilho.</p>	<p>4. Accione a pistola para o balde ou para o chão, para remover a obstrução.</p>
<p>1. Mettere la sicura alla pistola.</p>	<p>2. Ruotare l'ugello di 180°.</p>	<p>3. Disinserire la sicura del grilletto.</p>	<p>4. Premere il grilletto con la pistola rivolta verso un secchio metallico o verso terra per rimuovere l'ostruzione.</p>

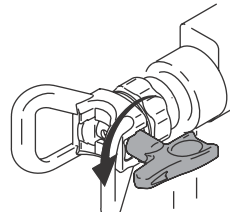
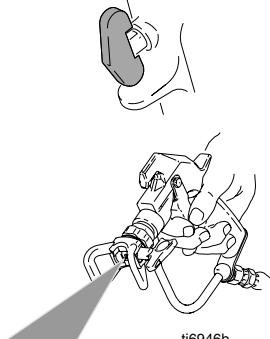
 <p>ti6932a</p>	 <p>ti6945a</p>	 <p>ti6946b</p>	
<p>5. Engage trigger lock.</p>	<p>6. Rotate tip 180°.</p>	<p>7. Disengage trigger lock. Trigger gun into pail or ground to verify tip is clear.</p>	
<p>5. Verrouiller la gâchette.</p>	<p>6. Tourner la buse de 180°.</p>	<p>7. Déverrouiller la gâchette. Actionner le pistolet et pulvériser dans un seau ou sur le sol pour vérifier qu'il n'y a plus de bouchon.</p>	
<p>5. Enganche el seguro del gatillo.</p>	<p>6. Gire la boquilla 180°.</p>	<p>7. Desenganche el seguro del gatillo. Dispare la pistola en un cubo o hacia el suelo para comprobar que la boquilla está limpia.</p>	
<p>5. Engate o fecho do gatilho.</p>	<p>6. Rode o bico 180°.</p>	<p>7. Desengate o fecho do gatilho. Accione a pistola para o balde ou para o chão para verificar se o bico está desobstruído.</p>	
<p>5. Mettere la sicura alla pistola.</p>	<p>6. Ruotare l'ugello di 180°.</p>	<p>7. Disinserire la sicura del grilletto. Premere il grilletto dirigendo la pistola verso un secchio metallico o verso terra per verificare che l'ugello sia pulito.</p>	

Repair / Réparation / Reparación / Reparação / Riparazione

Needle Replacement / Remplacement du pointeau / Cambio de la aguja / Substituição da agulha / Sostituzione dell'ago



ti6932a

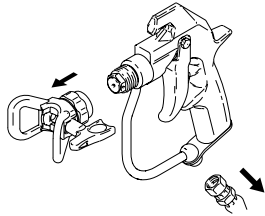

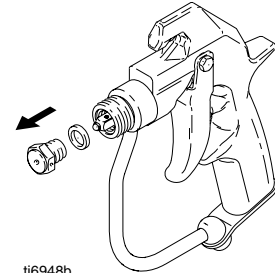

ti6947b

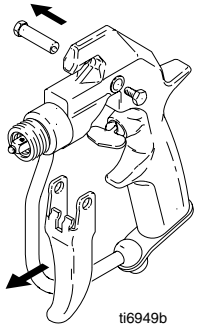
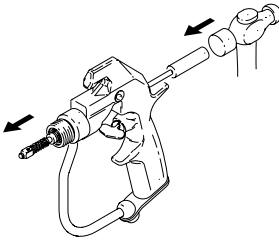
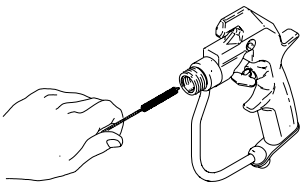

ti6948b

<ol style="list-style-type: none"> 1. Relieve pressure, page 15. 2. Engage trigger lock. 	<ol style="list-style-type: none"> 3. Remove tip and guard and disconnect gun from fluid hose. 	<ol style="list-style-type: none"> 4. Flush gun with cleaning fluid. See sprayer instructions for flushing procedure. 	<ol style="list-style-type: none"> 5. Unscrew diffuser/seat and remove.
<ol style="list-style-type: none"> 1. Décompression, page 15. 2. Verrouiller la gâchette. 	<ol style="list-style-type: none"> 3. Démonter la buse et la garde, puis débrancher le flexible produit sur le pistolet. 	<ol style="list-style-type: none"> 4. Rincer le pistolet avec un produit de nettoyage. Voir les instructions du pulvérisateur en ce qui concerne la procédure de rinçage. 	<ol style="list-style-type: none"> 5. Dévisser le diffuseur/siège et démonter le tout.
<ol style="list-style-type: none"> 1. Libere la presión, página 15. 2. Enganche el seguro del gatillo. 	<ol style="list-style-type: none"> 3. Retire la boquilla y el portaboquillas y desconecte la pistola de la manguera de fluido. 	<ol style="list-style-type: none"> 4. Lave la pistola con líquido de lavado. Consulte las instrucciones del pulverizador para obtener información sobre el método de lavado. 	<ol style="list-style-type: none"> 5. Desenrosque el difusor/asiento y retírelo.
<ol style="list-style-type: none"> 1. Descomprimir, página 15. 2. Engate o fecho do gatilho. 	<ol style="list-style-type: none"> 3. Retire o bico e a proteção e desligue o tubo flexível da pistola. 	<ol style="list-style-type: none"> 4. Lave a pistola com líquido de limpeza. Consulte as instruções do equipamento para obter informações sobre o procedimento de lavagem. 	<ol style="list-style-type: none"> 5. Desenrosque o difusor/encaixe e retire.
<ol style="list-style-type: none"> 1. Fare sfogare la pressione, a pagina 15. 2. Mettere la sicura alla pistola. 	<ol style="list-style-type: none"> 3. Rimuovere il gruppo di protezione e ugello e scollegare la pistola. 	<ol style="list-style-type: none"> 4. Lavare la pistola con fluido per la pulizia. Per la procedura di lavaggio, fare riferimento alle istruzioni dello spruzzatore. 	<ol style="list-style-type: none"> 5. Svitare il diffusore/la sede e rimuoverlo.

 <p>ti6949b</p>	 <p>ti6950b</p>	 <p>ti6951b</p>	 <p>ti6952a</p>
<p>6. Unscrew pivot pin from screw and remove trigger.</p>	<p>7. Insert punch into rear of gun. Tap out needle.</p>	<p>8. Clean internal passages of gun.</p>	<p>9. Grease o-rings of new needle using a <i>non-silicon</i> grease.</p>
<p>6. Dévisser l'axe pivot et démonter la gâchette.</p>	<p>7. Introduire le poinçon à l'arrière du pistolet. Chasser le pointeau.</p>	<p>8. Nettoyer les conduits intérieurs du pistolet.</p>	<p>9. Graisser les joints toriques du nouveau pointeau avec une graisse <i>sans silicone</i>.</p>
<p>6. Desenrosque el pasador pivotante del tornillo y desmonte el gatillo.</p>	<p>7. Introduzca el punzón por la parte trasera de la pistola. Golpee ligeramente la aguja para sacarla.</p>	<p>8. Limpie los conductos internos de la pistola.</p>	<p>9. Engrase las juntas tóricas de la nueva aguja utilizando una grasa <i>sin silicona</i>.</p>
<p>6. Desenrosque o pino de articulação do parafuso e retire o gatilho.</p>	<p>7. Insira o furador na parte posterior da pistola. Bata até sair a agulha.</p>	<p>8. Limpe as passagens internas da pistola.</p>	<p>9. Lubrifique os vedantes da nova agulha, utilizando uma massa lubrificante <i>sem silicone</i>.</p>
<p>6. Svitare il perno rotante dalla vite e rimuovere il grilletto.</p>	<p>7. Inserire un punteruolo nella parte posteriore della pistola. Battete l'ago con piccoli colpi.</p>	<p>8. Pulire i passaggi interni della pistola.</p>	<p>9. Lubrificare gli anelli di tenuta del nuovo ago usando un lubrificante <i>non silconico</i>.</p>

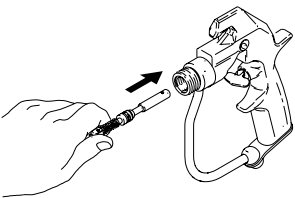
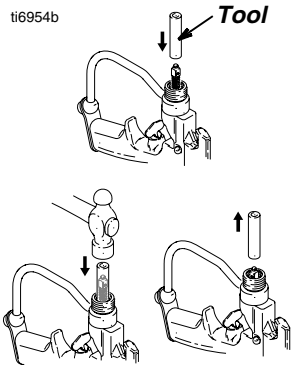
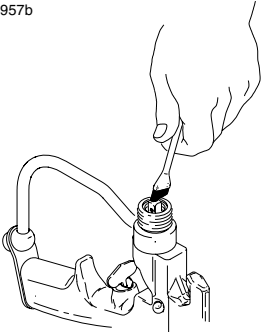
 <p>ti6953b</p>		 <p>ti6954b</p> <p>Tool</p>	 <p>ti6957b</p>
<p>10. Guide new needle into gun.</p>	<p>An insertion tool is provided in needle kit 235474. This tool helps prevent damage to needle.</p>	<p>11. Position insertion tool from kit over end of needle. Tap end of tool using a non-sparking hammer until needle is securely in place.</p>	<p>12. Grease tip of new needle.</p>
<p>10. Enfoncer le nouveau pointeau dans le pistolet.</p>	<p>Un instrument de montage est fourni avec le kit pointeau 235474. Grâce à cet instrument, on ne risque pas d'endommager le pointeau.</p>	<p>11. Placer l'instrument à l'extrémité du pointeau. Frapper sur l'extrémité de l'instrument à l'aide d'un marteau anti-étincelant jusqu'à ce que le pointeau soit bien en place.</p>	<p>12. Graisser la pointe du nouveau pointeau.</p>
<p>10. Introduzca la nueva aguja en la pistola.</p>	<p>El kit de aguja 235474 incluye una herramienta de inserción. Esta herramienta impide que la aguja sufra daños.</p>	<p>11. Coloque la herramienta de inserción suministrada en el kit sobre el borde la aguja. Golpee ligeramente el extremo de la herramienta usando un martillo que no genere chispas hasta que la aguja esté correctamente colocada.</p>	<p>12. Engrase la punta de la nueva aguja.</p>
<p>10. Introduza a nova agulha na pistola.</p>	<p>É fornecida uma ferramenta de inserção no kit de agulhas 235474. Esta ferramenta ajuda a prevenir danos na agulha.</p>	<p>11. Posicione a ferramenta de inserção do kit sobre a extremidade da agulha. Bata na extremidade da ferramenta com um martelo que não provoque faíscas até a agulha estar bem inserida no lugar.</p>	<p>12. Lubrifique a ponta da agulha nova.</p>
<p>10. Inserire il nuovo ago nella pistola.</p>	<p>Il kit dell'ago 235474 comprende un apposito attrezzo per l'inserimento. Questo attrezzo aiuta a evitare che l'ago si danneggi.</p>	<p>11. Posizionare sull'estremità dell'ago l'attrezzo per l'inserimento incluso nel kit. Battere l'estremità dell'attrezzo con un martello che non produca scintille, finché l'ago non sia fermamente al suo posto.</p>	<p>12. Ingrassare l'ugello del nuovo ago.</p>

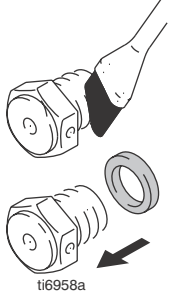
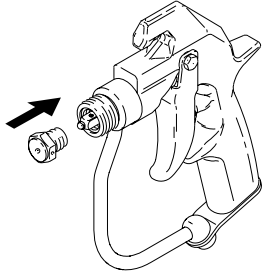
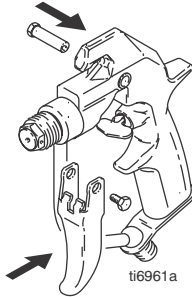
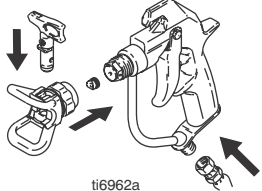
 <p>ti6958a</p>	 <p>ti6960b</p>	 <p>ti6961a</p>	 <p>ti6962a</p>
<p>13. Grease threads of diffuser/seat. Place gasket on diffuser/seat.</p>	<p>14. Screw diffuser/seat onto gun nozzle. Torque to 20-25 ft-lb.</p>	<p>15. Slide trigger into place and attach with pivot pin and screw.</p>	<p>16. Attach tip and guard and attach gun to fluid hose.</p>
<p>13. Graisser le filetage du diffuseur/siège. Placer le joint sur le diffuseur/siège.</p>	<p>14. Visser le diffuseur/siège à l'extrémité du pistolet. Serrer à 20-25 ft-lb.</p>	<p>15. Faire coulisser la gâchette pour la mettre en place, la fixer avec l'axe pivot et visser.</p>	<p>16. Fixer la buse et le garde-buse, puis fixer le pistolet sur le flexible produit.</p>
<p>13. Engrase las roscas del difusor/asiento. Coloque la junta en el difusor/asiento.</p>	<p>14. Enrosque el difusor/asiento en la boquilla de la pistola. Apriete a un par de 20-25 ft-lb.</p>	<p>15. Deslice el gatillo hasta su sitio y sujete el pasador pivotante y el tornillo.</p>	<p>16. Sujete la boquilla y el portaboquillas y conecte la pistola a la manguera.</p>
<p>13. Lubrifique as roscas do difusor/encaixe. Coloque a junta no difusor/encaixe.</p>	<p>14. Enrosque o difusor/encaixe no bico da pistola. Utilize um binário de aperto de 20-25 pés-lbs.</p>	<p>15. Faça deslizar o gatilho até ao respectivo lugar e prenda com um pino de articulação e um parafuso.</p>	<p>16. Instale o bico e o protector e prenda a pistola ao tubo flexível de líquido.</p>
<p>13. Ingrassare le filettature del diffusore/sede. Inserire la guarnizione della sede/diffusore.</p>	<p>14. Avvitare il diffusore/la sede sull'ugello della pistola. Serrare fino a 20 – 25 piedi-libbra.</p>	<p>15. Far scorrere il grilletto in posizione e collegarlo al perno rotante e alla vite.</p>	<p>16. Collegare l'ugello e la protezione, poi collegare la pistola al flessibile del fluido.</p>

Changing Tip and Guard / Changement de buse et de garde-buse / Cambio de la boquilla y el portaboquillas / Substituição do bico e do protector / Sostituzione dell'ugello e della protezione

Disassembly			Assembly
1. Relieve pressure , page 15.	2. Unscrew tip guard (A).	3. Use SwitchTip to remove OneSeal from tip guard.	1. See Installing Tip and Guard, page 17.
Démontage			Ensemble
1. Décompression , page 15.	2. Dévisser le garde-buse (A).	3. Se servir de la buse SwitchTip pour extraire le joint OneSeal du garde-buse.	1. Voir Montage de la buse et du garde-buse, page 17.
Desmontaje			Montaje
1. Libere la presión , página 15.	2. Desenrosque el portaboquillas (A).	3. Utilice la boquilla de giro SwitchTip para retirar el cierre OneSeal del portaboquillas.	1. Consulte la Instalación de la boquilla y el portaboquillas, página 17.
Desmontagem			Montagem
1. Descomprimir , página 15.	2. Desenrosque o protector do bico (A).	3. Utilize o SwitchTip para remover o OneSeal do protector do bico.	1. Consulte a secção Instalação do bico e do protector, na página 17.
Smontaggio			Montaggio
1. Fare sfogare la pressione , a pagina 15.	2. Svitare la protezione dell'ugello (A).	3. Utilizzare SwitchTip per rimuovere OneSeal dalla protezione dell'ugello.	1. Vedere Installazione dell'ugello e della protezione, pagina 17.

Parts / Pièces / Piezas / Peças / Parti

Flex Spray Guns / Pistolets Flex / Pistolas de pulverización Flex / Pistolas de pintura Flex / Pistole a spruzzo Flex

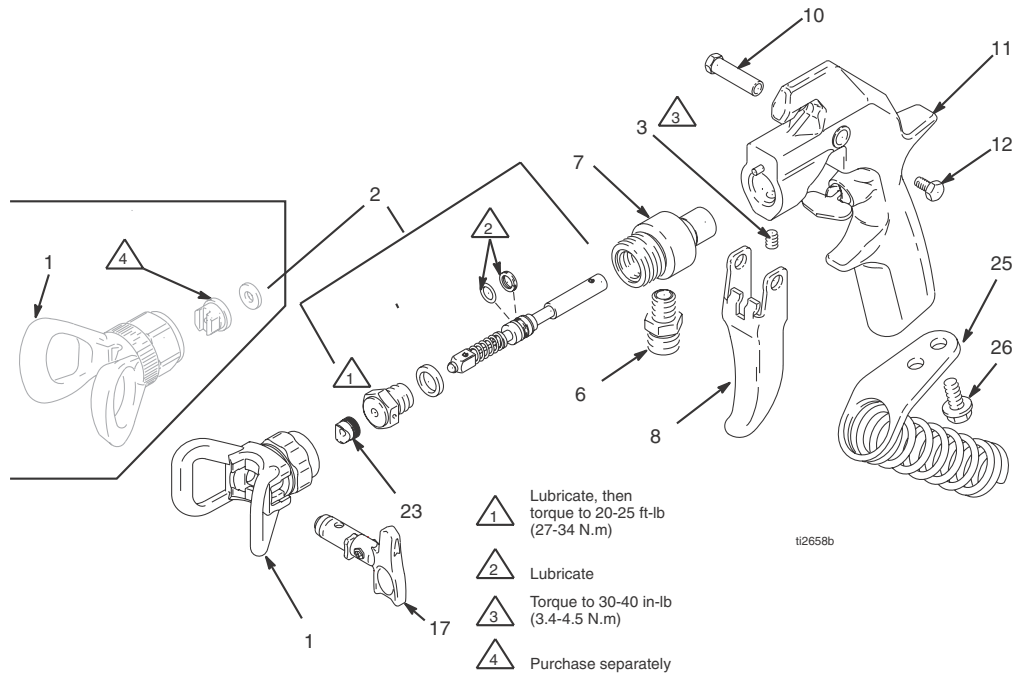

Silver Airless Spray Guns / Pistolets airless de type Silver / Pistolas de pulverización Silver / Pistolas de pintura a alta pressão Silver / Pistole a spruzzo airless Silver

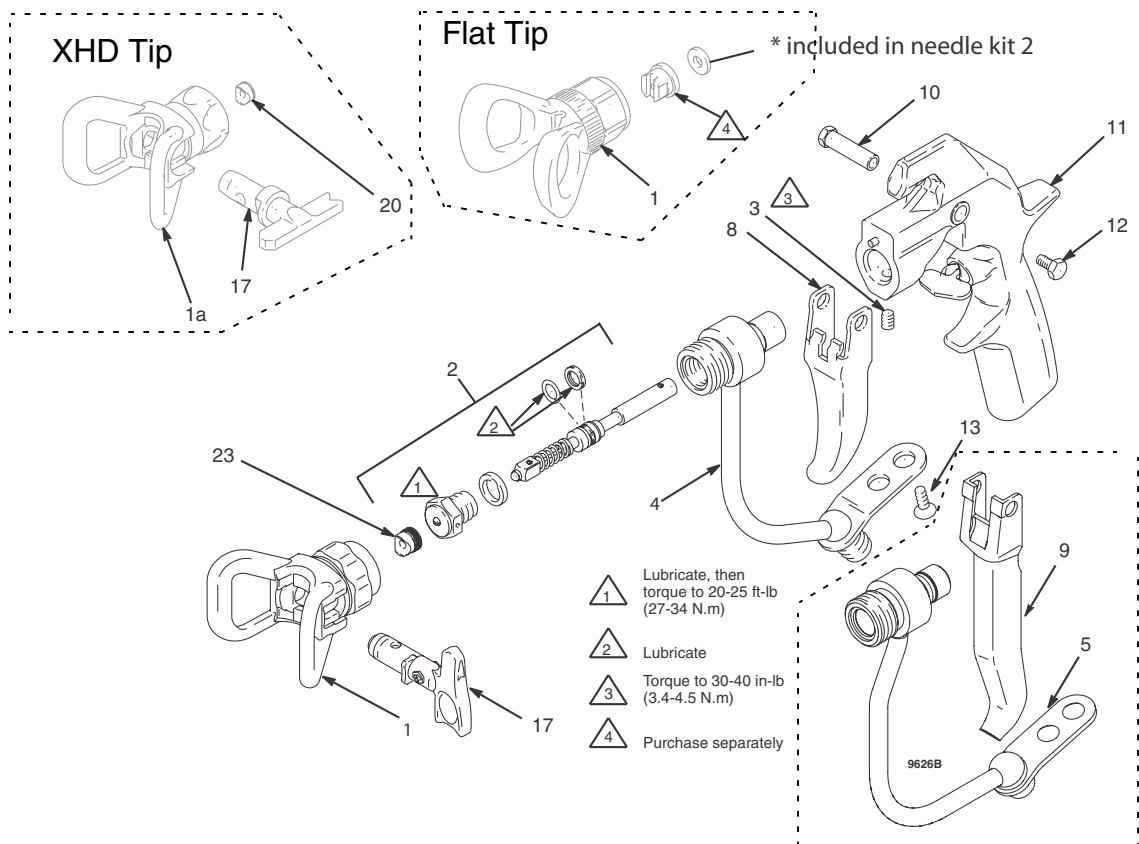

Parts / Pièces / Piezas / Peças / Parti

Ref. No.	Part No.	Description	Qty.	Ref. No.	Part No.	Description	Qty.
1	220247	TIP GUARD, fine finish, <i>model 235462 only</i>	1		187346	WARNING TAG, <i>not shown, models 246240, 243283, 234237, and 246468 only</i>	1
	220251	TIP GUARD, standard, <i>models 235458, 235460, and 235461</i>	1	15	222385	WARNING CARD <i>not shown</i>	1
	246215	HANDTITE TIP GUARD, RAC X <i>models 246240 and 246468</i>	1	17	LTX517	RAC X SwitchTip, size 517, <i>models 246240 and 246468</i>	1
	243161	HANDTITE TIP GUARD, RAC V <i>models 243283 and 234237</i>	1		XHD617	HEAVY DUTY SwitchTip, size 617, <i>model 235464 only</i>	1
1a	XHD001	HEAVY DUTY RAC tip assembly, <i>models 235464, 238591, and 257093</i>	1		XHD619	HEAVY DUTY SwitchTip, size 619, <i>model 238591 only</i>	1
2	235474	NEEDLE KIT, <i>all models except 235462</i>	1		XHD665	HEAVY DUTY SWITCH TIP, size 665, <i>model 257093 only</i>	1
	235475	NEEDLE KIT, <i>model 235462 only</i>	1		286517	RAC V Switch Tip, size 517, <i>models 243283 and 234237</i>	1
3	102207	SETSCREW, 1/4-20	1		FFT210	RAC X Fine Finish Tip, <i>model 249941 only</i>	1
5	235483	FLUID HOUSING	1	20	178161	SEAT, tip, included with 17, <i>not shown</i>	1
6	191872	ADAPTER, <i>models 235458 and 246468 only</i>	1	23	246453	OneSeal, RAC X, (5 pack), <i>models 246240 and 246468</i>	1
7	187972	FLUID HOUSING, <i>models 235458 and 246467 only</i>	1		243281	OneSeal, RAC X, (5 pack), <i>models 243283 and 234237</i>	1
8*	187985	TRIGGER, two finger	1	25	218139	HOSE HOLDER, <i>models 235458 and 246468 only</i>	1
9*	188127	TRIGGER, four finger	1	26	107257	CAPSCREW, 1/4-20 x 1/2, <i>models 235458 and 246468 only</i>	1
10	187965	PIVOT PIN	1				
11	235471	GUN HANDLE	1				
12	203953	SCREW, hex washer hd, 10-24	1				
13	107091	SCREW, 1/4-20	2				
14	187987	WARNING TAG <i>not shown, all models except 246468</i>	1				

See page 3 for models.

Technical Data

Maximum pressure	Models, page 3
Wetted parts	Stainless steel, Polyethylene, Polyurethane, Nylon, PTFE
Weight	18 oz (510 g)
Inlet	1/4 npsm(m)
Maximum material temperature	120 F (50 C)
*Sound power	87dB(A)
*Sound pressure	78dB(A)
<i>*Measured while spraying water-base paint, specific gravity 1.36, using a 517 tip at 3000 psi (207 bar, 20.7MPa) per ISO-3744.</i>	

Caractéristiques techniques

Pression maxi	Modèles, page 5
Pièces en contact avec le produit	Acier inox, polyéthylène, polyuréthane, nylon, PTFE
Poids	18 oz (510 g)
Entrée	1/4 npsm(m)
Température maximum matériel	120 F (50 C)
*Puissance sonore	87 dB(A)
*Pression sonore	78 dB(A)
<i>*Mesuré lors d'une pulvérisation de peinture à base aqueuse d'une densité de 1,36 avec une buse de 517 à 3000 psi (207 bars, 20,7 MPa), selon la norme ISO-3744.</i>	

Características técnicas

Presión máxima	Modelos, página 7
Piezas húmedas	Acero inoxidable, polietileno, poliuretano, Nylon, PTFE
Peso	510 g (18 oz)
Entrada	1/4 npsm(m)
Temperatura máxima del material	120 F (50 C)
*Potencia de sonido	87dB(A)
*Presión de sonido	78dB(A)
<i>*Medida mientras pulveriza pintura acuosa, densidad 1,36, utilizando una boquilla 517 a 3000 psi (207 bar, 20,7MPa) según la norma ISO-3744.</i>	

Ficha técnica

Pressão máxima	Modelos, página 9
Peças em contacto com o produto	Aço inoxidável, Polietileno, Poliuretano, Nylon, PTFE
Peso	510 g
Entrada	1/4 npsm(m)
Temperatura máxima do material	120 F (50 C)
*Potência sonora	87 dB(A)
*Pressão do som	78 dB(A)
<i>* Determinada durante a aplicação de tinta à base de água, com uma massa específica de 1,36, com um bico de 517 a 3000 psi (207 bar, 20,7 MPa) de acordo com a norma ISO-3744.</i>	

Dati tecnici

Pressione massima	Modelli, pagina 11
Parti a contatto del fluido	Acciaio inossidabile, polietilene, poliuretano, nylon, PTFE
Peso	510 g (18 oz)
Ingresso	1/4 npsm(m)
Massima temperatura del materiale	120 F (50 C)
*Potenza sonora	87 dB(A)
*Pressione sonora	78 dB(A)
<i>*Misurata durante la spruzzatura di vernice a base d'acqua, gravità specifica da 1,36 utilizzando un ugello 517 a 3000 psi (207 bar, 20,7 MPa), conformemente alla normativa ISO-3744.</i>	

Notes / Remarques / Notas / Notas / Note



A series of horizontal lines for writing, starting from the top of the page and extending downwards, providing a structured area for notes.



A series of horizontal lines for writing, spanning the width of the page.

Graco Standard Warranty / Garantie Graco standard / Garantía estándar de Graco / Garantia Standard da Graco / Garanzia standard Graco

Graco warrants all equipment referenced in this document which is manufactured by Graco and bearing its name to be free from defects in material and workmanship on the date of sale to the original purchaser for use. With the exception of any special, extended, or limited warranty published by Graco, Graco will, for a period of twelve months from the date of sale, repair or replace any part of the equipment determined by Graco to be defective. This warranty applies only when the equipment is installed, operated and maintained in accordance with Graco's written recommendations.

This warranty does not cover, and Graco shall not be liable for general wear and tear, or any malfunction, damage or wear caused by faulty installation, misapplication, abrasion, corrosion, inadequate or improper maintenance, negligence, accident, tampering, or substitution of non-Graco component parts. Nor shall Graco be liable for malfunction, damage or wear caused by the incompatibility of Graco equipment with structures, accessories, equipment or materials not supplied by Graco, or the improper design, manufacture, installation, operation or maintenance of structures, accessories, equipment or materials not supplied by Graco.

This warranty is conditioned upon the prepaid return of the equipment claimed to be defective to an authorized Graco distributor for verification of the claimed defect. If the claimed defect is verified, Graco will repair or replace free of charge any defective parts. The equipment will be returned to the original purchaser transportation prepaid. If inspection of the equipment does not disclose any defect in material or workmanship, repairs will be made at a reasonable charge, which charges may include the costs of parts, labor, and transportation.

THIS WARRANTY IS EXCLUSIVE, AND IS IN LIEU OF ANY OTHER WARRANTIES, EXPRESS OR IMPLIED, INCLUDING BUT NOT LIMITED TO WARRANTY OF MERCHANTABILITY OR WARRANTY OF FITNESS FOR A PARTICULAR PURPOSE.

Graco's sole obligation and buyer's sole remedy for any breach of warranty shall be as set forth above. The buyer agrees that no other remedy (including, but not limited to, incidental or consequential damages for lost profits, lost sales, injury to person or property, or any other incidental or consequential loss) shall be available. Any action for breach of warranty must be brought within two (2) years of the date of sale.

GRACO MAKES NO WARRANTY, AND DISCLAIMS ALL IMPLIED WARRANTIES OF MERCHANTABILITY AND FITNESS FOR A PARTICULAR PURPOSE, IN CONNECTION WITH ACCESSORIES, EQUIPMENT, MATERIALS OR COMPONENTS SOLD BUT NOT MANUFACTURED BY GRACO. These items sold, but not manufactured by Graco (such as electric motors, switches, hose, etc.), are subject to the warranty, if any, of their manufacturer. Graco will provide purchaser with reasonable assistance in making any claim for breach of these warranties.

In no event will Graco be liable for indirect, incidental, special or consequential damages resulting from Graco supplying equipment hereunder, or the furnishing, performance, or use of any products or other goods sold hereto, whether due to a breach of contract, breach of warranty, the negligence of Graco, or otherwise.

Graco Information

For the latest information about Graco products, visit www.graco.com.

TO PLACE AN ORDER, contact your Graco distributor or call 1-800-690-2894 to identify the nearest distributor.

*All written and visual data contained in this document reflects the latest product information available at the time of publication.
Graco reserves the right to make changes at any time without notice.*

Original instructions. This manual contains English. MM 311254
Traduction des instructions originales. This manual contains French. MM 311254
Traducción de las instrucciones originales. This manual contains Spanish. MM 311254
Tradução das instruções originais. This manual contains Portuguese. MM 311254
Traduzione delle istruzioni originali. This manual contains Italian. MM 311254

Graco Headquarters: Minneapolis
International Offices: Belgium, China, Japan, Korea
GRACO INC. P.O. BOX 1441 MINNEAPOLIS, MN 55440-1441

Copyright 2005, Graco Inc. is registered to ISO 9001
www.graco.com
Revised 12/2010